

КЗВС
Здоровье Животных

2021
2022

КАТАЛОГ

ЗООТОВАРЫ

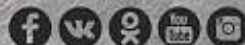

80 лет
В ЗООБИЗНЕСЕ

 www.kzvs.ru



КЗВС
Здоровье Животных

О КОМПАНИИ: КЗВС

**УСПЕШНАЯ, ДИНАМИЧНО РАЗВИВАЮЩАЯСЯ
ТОРГОВАЯ КОМПАНИЯ, С ЛИДИРУЮЩЕЙ ПОЗИЦИЕЙ
НА ЗООВЕТЕРИНАРНОМ РЫНКЕ РОССИИ**

Основной вид деятельности - продажа ветеринарных препаратов, биопрепаратов, дезинфектантов и других товарных групп для сельскохозяйственных, мелких домашних и экзотических животных. Препараты и товары для рыбоводства, коневодства и пчеловодства.

ПОЧЕМУ ВЫБИРАЮТ НАС?

- НАДЕЖНОСТЬ :**
Более 80 лет на рынке
- ОПЕРАТИВНОСТЬ:**
Собственные торговые марки
- АССОРТИМЕНТ:**
Широкий ассортиментный портфель позволяет качественно и профессионально удовлетворить любой запрос профильного клиента
- ГАРАНТИЯ КАЧЕСТВА:**
Дистрибуция со строгим соблюдением надлежащих практик дистрибуции GDP. Все товары декларированы, что подтверждает их соответствие нормативным европейским требованиям и требованиям ЕАЭС.
- ПОДДЕРЖКА И ЭКСПЕРТИЗА:**
Помогает своим клиентам развивать бизнес. Регулярные консультации и аудиты, обучающие семинары и конференции для клиентов.

КЗВС В ЦИФРАХ

In numbers

1937 год основания

80 прямых контрактов с лидирующими российскими и зарубежными производителями

720 человек обслуживает клиентов на территории РФ

1000 дипломов и наград

20 000 SKU

24 000 квадратных метров площадь складских помещений

83 года в зообизнесе

7 оптовых территориальных дистрибуторов по РФ

330 сотрудников с высшим ветеринарным образованием

1 ветеринарная лаборатория

3 собственные торговые марки

100 единиц собственного автотранспорта

РАБОТАЙТЕ С ПРОФЕССИОНАЛАМИ...

www.kzvs.ru

[kzvsoprf](#) [@](#) [f](#) [v](#) [o](#) [o](#)

8 800 505-05-25

КЗВС - мир вокруг животных

**ШИРОКИЙ
ВЫБОР
ТОВАРОВ
ДЛЯ ЖИВОТНЫХ**





**СДЕЛАЙ
СВОЙ
БИЗНЕС
УСПЕШНЫМ!**



КЗВС

Здоровье Животных



    КЗВС - ЗДОРОВЬЕ ЖИВОТНЫХ

 kzvsopt

 www.kzvs.ru

- Корма и зерносмеси российского и европейского производства
- Витамины и БАДы
- Аксессуары и амуниция для собак и кошек премиального качества
- Косметические и зоогигиенические средства

Для получения комплексного предложения свяжитесь с нами



КЗВС
Здоровье Животных

ТОВАРЫ ДЛЯ ЭКЗОТИЧЕСКИХ ЖИВОТНЫХ



Лекарственные препараты
для ветеринарного применения |

Противопаразитарные
препараты |

Витамины |

Субстраты, террариумы |

Переноски для уютной жизни |

Аксессуары |

Для получения комплексного
предложения свяжитесь с нами

    КЗВС - ЗДОРОВЬЕ ЖИВОТНЫХ

 [kzvsopt](https://www.kzvsopt.ru)

 www.kzvs.ru

ТОВАРЫ ДЛЯ ЛОШАДЕЙ

Лечебные
и противопаразитарные
ветеринарные препараты

Премиальная
зоокосметика

Амуниция |
Кормовые добавки |

Витамины и БАДы |



Для получения комплексного
предложения свяжитесь с нами

КЗВС - ЗДОРОВЬЕ ЖИВОТНЫХ

@kzvsopt

www.kzvs.ru



ТОВАРЫ

ДЛЯ ПОДСОБНОГО

ХОЗЯЙСТВА

f vk odin KZVS - ЗДОРОВЬЕ ЖИВОТНЫХ

@kzvsopt

www.kzvs.ru

✓ Антибиотики, кокцидиостатики и противопаразитарные препараты вакцины, пробиотики, иммуномодуляторы, витамины и др. препараты

✓ Кормушки и поилки для сельскохозяйственных животных различных конструкций российского и импортного производства

✓ Средства для дезинсекции и дезинфекции территории

✓ Купочные средства

✓ Высококачественные премиксы и комбикорма для

сельскохозяйственных животных

✓ Кокцидиостатики и вакцины для кроликов

Для получения комплексного предложения свяжитесь с нами





КЗВС

Здоровье Животных

**ПОЛНЫЙ
АССОРТИМЕНТ
ТОВАРОВ
ДЛЯ
ВЕТЕРИНАРНЫХ
КЛИНИК**



 КЗВС - ЗДОРОВЬЕ ЖИВОТНЫХ

 [kzvsopt](https://www.kzvs.ru)

 www.kzvs.ru



- Лекарственные препараты различных групп (антибактериальные препараты, НПВС, противопаразитарные и другие) от ведущих мировых производителей
- Вакцины и иммуноглобулины
- Тест-системы и диагностические наборы
- Микрочипы и сканеры
- Препараты для анестезии (местной и общей)
- Расходный материал (пелёнки, самофиксирующиеся бинты, защитные воротники, шприцы, иглы, катетеры, вакуумные пробирки и другое)
- Хирургический инструментарий
- Хирургические костюмы

Для получения комплексного предложения свяжитесь с нами

SECRET | 8
корма для домашних животных

FITMIN | 42
корма для домашних животных

FARMINA | 98
корма для кошек и собак

RAINTECH | 105
миски для кошек и собак

ANKUR | 108
миски для кошек и собак

MODERNA | 114
миски, переноски
и другие аксессуары

IMAC | 119
миски, переноски
и другие аксессуары

BERGAMO | 163
миски, переноски
и другие аксессуары

SILITTER | 168
наполнители суперпремиум
класса

YUGI | 178
продукция для домашних
животных

HELIOS | 228
одежда и шлейки
для животных

TOUCHDOG | 231
переноски, одежда
и шлейки для животных

LOFFERET | 236
переноски для животных

DOGNESS | 255
роботизированные товары
для животных

PUPPY GALLERY | 325
одежда и амуниция
для животных

MEN FOR SAN | 278
игрушки, одежда
и аксессуары для животных

TRE PONTU | 108
итальянская амуниция
для собак

MODERNA | 334
гигиена для кошек и собак



SCR
SECRET FOR PETS
★★★★★
Premium

В чём SECRET?



Для создания продуктов торговой марки Secret for Pets мы выбираем лучших мировых и отечественных производителей



Работаем только со специализированной зоорозницей - Вы не найдете продукцию Secret на полках супермаркетов



Цена на Secret for Pets практически не подвержена колебаниям валюты, благодаря грамотно выстроенной логистике и работе в том числе с отечественными производителями



Мы стремимся обеспечить домашних животных качественным и доступным продуктом, поэтому рады предложить нашим партнёрам сотрудничество на самых выгодных условиях. Разделите нашу миссию с нами!





Для взрослых кошек с ягнёнком

СОСТАВ: мука из мяса курицы 32%, пшеница, кукуруза, жир птицы, гидролизованное мясо ягнёнка 6%, кукурузный глютен, волокна растительные, гидролизованные мясные белки (вкусоароматическая добавка) пивные дрожжи, лососевый жир, витаминно-минеральный премикс, экстракт Юкки Шидигира, таурин, пробиотик *Bacillus subtilis*

2 kg - 00058198
10 kg - 00058185

Для взрослых кошек цыплёнок и рис

СОСТАВ: мука из мяса птицы 28%, пшеница, кукуруза, жир птицы, рис, кукурузный глютен, гидролизованное мясные белки (вкусоароматическая добавка), пивные дрожжи, лососевый жир, витаминно-минеральный премикс, экстракт Юкки Шидигира, таурин, пробиотик *Bacillus subtilis*

2 kg - 00058323
10 kg - 00056164

PREMIUM QUALITY

Для взрослых кошек мясное рагу

Состав: мука из мяса (курица 16%, свинина 10%, говядина 5%), кукуруза, пшеница, жир птицы, кукурузный глютен, картофель высушенный, растительные волокна, гидролизованные мясные белки, (вкусоароматическая добавка) пивные дрожжи, лососёвый жир, витаминно-минеральный премикс, экстракт Юкки Шидигира, таурин, пробиотик *Bacillus subtilis*

2 kg - 00058200
10 kg - 00058187



СУХИЕ РАЦИОНЫ

ДЛЯ КОШЕК



SCR
SECRET FOR PETS
Premium

PREMIUM QUALITY



Для взрослых кошек телятина

Состав: мука из мяса (курица 28%, говядина 8%), кукуруза, пшеница, жир птицы, кукурузный глютен, растительные волокна, гидролизованные мясные белки, пивные дрожжи, лососёвый жир, витаминно - минеральный премикс, лизин, экстракт юкки, метионин, таурин, пробиотик *Bacillus subtilis*

2 kg - 00058189
10 kg - 00058202



Для взрослых кошек с лососем

Состав: мука из мяса курицы 28%, пшеница, кукуруза, жир птицы, мука рыбная 6%, кукурузный глютен, волокна растительные, гидролизованные мясные белки, пивные дрожжи, лососёвый жир, витаминно-минеральный премикс, лизин, экстракт юкки, метионин, таурин, пробиотик *Bacillus subtilis*

2 kg - 00058183
10 kg - 00058196



Для стерилизованных кошек - курица и рис

Состав: мука из мяса курицы 31%, кукуруза, пшеница, жир птицы, рис, кукурузный глютен, гидролизованные мясные белки (вкусоароматическая добавка), пивные дрожжи, лососёвый жир, витаминно-минеральный премикс, лизин, экстракт Юкки Шидигера, метионин, таурин, пробиотик *Bacillus subtilis*

2 kg - 00056163
10 kg - 00058331

Для котят - индейка и рис

Состав: мука из мяса (курицы 20%, индейки 15%), кукуруза, пшеница, жир птицы, рис, кукурузный глютен, гидролизованные мясные белки (вкусо-ароматическая добавка), пивные дрожжи, лососёвый жир, витаминно-минеральный премикс, лизин, экстракт Юкки Шидигера, метионин, таурин, пробиотик *Bacillus subtilis*

2 kg - 00056162
10 kg - 00058333



СУХИЕ РАЦИОНЫ

ДЛЯ СОБАК



SCR
SECRET FOR PETS
Premium



PREMIUM QUALITY

Для щенков всех пород - курица и злаки

Состав: пшеница, мука из мяса курицы 29%, кукуруза, жир птицы, ячмень, гидролизованные мясные белки (вкусоароматическая добавка), пивные дрожжи, лососёвый жир, витаминно-минеральный премикс, экстракт Юкии Шидигера, глюкозамина сульфат, хондроитина сульфат, экстракт розмарина, пробиотик *Bacillus subtilis*

2 kg - 00058324
15 kg - 00056165

Для собак - говядина

Состав: кукуруза, мука из мяса курицы 16%, мука из говядины 10%, пшеница, ячмень, растительные волокна, жир птицы, гидролизованное мясо, лососёвый жир, витаминно-минеральный премикс, экстракт Юкии Шидигера, глюкозамина сульфат, хондроитина сульфат, экстракт розмарина, пробиотик *Bacillus subtilis*

2 kg - 00058192
15 kg - 00058179





Для собак - утка

Состав: кукуруза, мука из мяса курицы (24%), рис, пшеница, мясо утки 8%, жир птицы, гидролизованное мясное белки, ячмень, растительные волокна, лососёвый жир, витаминно-минеральный комплекс, экстракт юкки, экстракт розмарина, пробиотик *Bacillus subtilis*

2 kg - 00058194
15 kg - 00058181



Для собак - ягнёнок и рис

Состав: кукуруза, мука из мяса курицы 17%, рис, пшеница, жир птицы, гидролизованное мясо ягнёнка 8%, мука из говядины 8%, гидролизованное мясо (вкусоароматическая добавка), ячмень, лососёвый жир, витаминно-минеральный премикс, экстракт Юкки Шидгера, экстракт розмарина, пробиотик *Bacillus subtilis*

2 kg - 00058329
15 kg - 00056167



PREMIUM QUALITY

Для собак мелких пород - курица и злаки

Состав: кукуруза, мука из мяса курицы 25%, пшеница, ячмень, жир птицы, гидролизованные мясные белки (вкусоароматическая добавка), пивные дрожжи, лососёвый жир, витаминно-минеральный премикс, экстракт Юкки Шидгера, глюкозамина сульфат, хондроитина сульфат, экстракт розмарина, пробиотик *Bacillus subtilis*

2 kg - 00058327
15 kg - 00056168



Для собак - лосось

Состав: кукуруза, мука из мяса курицы 20%, рис, овсяные хлопья, жир птицы, мука из рыбы 6%, гидролизованные мясные белки (вкусоароматическая добавка), растительные волокна, лососёвый жир, витаминно-минеральный премикс, экстракт Юкки Шидгера, экстракт розмарина, пробиотик *Bacillus subtilis*

2 kg - 00058190
15 kg - 00058177



Для собак крупных пород - курица и злаки

Состав: мука из мяса курицы 32%, кукуруза, пшеница, жир птицы, ячмень, гидролизованные мясные белки (вкусоароматическая добавка), пивные дрожжи, лососёвый жир, витаминно-минеральный премикс, экстракт Юкки Шидгера, экстракт розмарина, пробиотик *Bacillus subtilis*

15 kg - 00056166

Масло лосося

100% масло лосося, полученное по технологии холодного отжима. Наполняет организм незаменимыми жирными кислотами, которые укрепляют иммунитет. При регулярном использовании улучшает состояние кожи и придаёт здоровый блеск шерсти. Повышает вкусовую привлекательность корма.

150 ml - 00056215



Влажные рационы SECRET

4 линейки:



Life Force – порционные паучи – цельные кусочки в аппетитном мясном соусе, а также и ламистеры с полезными овощами



Базовая линейка – лучшее соотношение цены и качества



Премиум – не содержит злаков



Суперпремиум 85 г или Холистик (только для кошек) – уникальные деликатесные консервы из Таиланда – в составе только морепродукты и мясо



Паучи Secret Life Force – натуральные кусочки в аппетитном соусе

SCR
SECRET FOR PETS
Premium

ДЛЯ КОШЕК

Для кошек - курица

Состав: мясо и субпродукты (в том числе курица не менее 4%), злаки, клюква, L-карнитин, витамины и минеральные вещества.

85g - 00056231



PREMIUM QUALITY

Для котят с индейкой

Состав: мясо и субпродукты (в том числе индейка не менее 4%), злаки, масла и жиры, витамины и минеральные вещества.

85g - 00056233



Для котят с ягнёнком

Состав: мясо и субпродукты (в том числе ягнёнок не менее 4%), злаки, масла и жиры, витамины и минеральные вещества.

85g - 00056235

Паучи Secret Life Force – натуральные кусочки в аппетитном соусе

ДЛЯ КОШЕК



Для стерилизованных
кошек - говядина

Состав: мясо и субпродукты (в том числе говядина не менее 4%), злаки, клюква, L-карнитин, витамины и минеральные вещества.

85g - 00056234

PREMIUM QUALITY



Для стерилизованных
кошек - утка

Состав: мясо и субпродукты (в том числе утка не менее 4%), злаки, клюква, L-карнитин, витамины и минеральные вещества.

85g - 00056237



Для стерилизованных
кошек - кролик

Состав: мясо и субпродукты (в том числе кролик не менее 4%), злаки, клюква, L-карнитин, витамины и минеральные вещества.

85g - 00056236

Влажные рационы Secret Life Force

Суфле из индейки

Состав: индейка, субпродукты мясные, натуральная желирующая добавка, злаки (не более 2%), соль, растительное масло, вода

100g - 00047423



Паштет из говядины с печенью

Состав: говядина, печень, субпродукты мясные, натуральная желирующая добавка, злаки (не более 2%), соль, растительное масло, вода

100g - 00047416



ДЛЯ КОШЕК И СОБАК

Суфле с телятиной и языком для котят

Состав: говядина, язык, субпродукты мясные, натуральная желирующая добавка, злаки (не более 2%), соль, растительное масло, вода

100g - 00047408



Фрикасе из кролика с сердечками и цукини

Состав: кролик, сердечки куриные, субпродукты мясные, цукини, растительное масло, желирующая добавка, соль, вода

340g - 00047414





Говядина

Состав: говядина, субпродукты мясные, желирующая добавка, растительное масло, злаки, соль, вода

340g - 00041893 | 850g - 00041900



Кролик

Состав: мясо кролика, субпродукты мясные, желирующая добавка, растительное масло, злаки, соль, вода

340g - 00045107 | 850g - 00041903

Курица

Состав: мясо кур, субпродукты мясные, желирующая добавка, растительное масло, злаки, соль, вода

340g - 00041897 | 850g - 00041904



Конина

Состав: конина, субпродукты мясные, желирующая добавка, растительное масло, злаки, соль, вода.

340g - 00045106 | 850g - 00045113



Ягненок

Состав: ягненок, субпродукты мясные, желирующая добавка, растительное масло, злаки, соль, вода

340g - 00045109 | 850g - 00041906



Индейка

Состав: мясо индейки, субпродукты мясные, желирующая добавка, растительное масло, злаки, соль, вода

340g - 00041894 | 850g - 00045112

Влажные рационы Secret



Телятина

Состав: телятина, субпродукты мясные, желирующая добавка, таурин, растительное масло, злаки, соль, вода
240g - 00041883



Ягнёнок

Состав: ягнёнок, субпродукты мясные, желирующая добавка, таурин, растительное масло, злаки, соль, вода
240g - 00041885



Индейка

Состав: мясо индейки, субпродукты мясные, желирующая добавка, таурин, растительное масло, злаки, соль, вода
240g - 00041880



Кролик

Состав: кролик, субпродукты мясные, желирующая добавка, таурин, растительное масло, злаки, соль, вода
240g - 00045100



Говядина

Состав: говядина, субпродукты мясные, желирующая добавка, таурин, растительное масло, злаки, соль, вода
240g - 00041879



Курица

Состав: курица, субпродукты мясные, желирующая добавка, таурин, растительное масло, злаки, соль, вода
240g - 00041882



Ягнёнок

Состав: ягнёнок, субпродукты мясные, желирующая добавка, таурин, растительное масло, злаки, соль, вода

100g - 000450841 240g - 00045097

Ягнёнок

Состав: мясо ягнёнка, субпродукты мясные, желирующая добавка, растительное масло, злаки, соль, вода

340g - 000451101 850g - 00041905



Влажные рационы Secret Premium

ДЛЯ СОБАК И КОШЕК



С ягнёнком для котят

Состав: ягнятина, говядина, печень, рубец, растительное масло, рыбий жир, йодированная соль, вода

240g - 000451261 100g - 00043464



Мясное ассорти с печенью

Состав: печень (не менее 30%), говядина, рубец, лёгкое, сердце, растительное масло, рыбий жир, йодированная соль, вода

240g - 00043459



Говядина

Состав: говядина (не менее 50%), рубец, печень, растительное масло, рыбий жир, йодированная соль, вода

240g - 00043448



Индейка

Состав: мясо индейки, рубец, сердце, растительное масло, рыбий жир, йодированная соль, вода

240g - 00043453



Индейка

Состав: мясо индейки, рубец, сердце, растительное масло, йодированная соль, вода

100g - 00045123 1340g - 00043456
850g - 00045135



С ягнёнком для щенков

Состав: ягнятина, говядина, печень, рубец, растительное масло, рыбий жир, йодированная соль, вода

100g - 00043471 1340g - 00045133
850g - 00043472



Мясное ассорти с потрошками

Состав: печень, говядина, рубец, лёгкое, сердце, растительное масло, йодированная соль, вода

100g - 00045124 1340g - 00045132
850g - 00045136



Говядина

Состав: говядина (не менее 50%), сердце, рубец, печень, растительное масло, йодированная соль, вода

100g - 00043449 1340g - 00043450
850g - 00043451

Влажные рационы Secret Premium – ламистеры



С индейкой и телятиной для собак мелких пород

Состав: говядина, субпродукты, злаки (не более 2%) мясо птицы, натуральная желирующая добавка, злаки (не более 2%), соль, растительное масло, вода
125g - 00047417



Паштет с ягнёнком и индейкой для щенков

Состав: баранина, индейка, субпродукты, растительное масло, желирующая добавка, вода
125g - 00052417



Суфле с телятиной для собак мелких пород

Состав: говядина, субпродукты мясные, натуральная желирующая добавка, злак (не более 2%), соль, растительное масло, вода
125g - 00047413



Мясное ассорти для щенков

Состав: субпродукты мясные, мясо птицы, натуральная желирующая добавка, злаки (не более 2%), соль, растительное масло, вода
125g - 00047411



Паштет с курицей и индейкой для щенков

Состав: курица, индейка, субпродукты, растительное масло, натуральная желирующая добавка, вода
125g - 00052416



Мясное ассорти с говядиной и индейкой

Состав: говядина, индейка, субпродукты мясные, натуральная желирующая добавка, соль, вода

300g - 00052386



Сердце индейки в желе

Состав: сердце индейки, натуральная желирующая добавка, соль, вода

300g - 00052384



Ассорти с говядиной и сердцем

Состав: говядина, сердце, субпродукты мясные, натуральная желирующая добавка, соль, вода

300g - 00052385



Для кошек с ягнёнком и языком

Состав: баранина, язык, субпродукты мясные, желирующая добавка, соль, растительное масло, вода

125g - 00049226



Мясное ассорти для котят. Паштет

Состав: говядина, мясо птицы, субпродукты, желирующая добавка, вода

125g - 00052418



Мясное ассорти для котят. Паштет

Состав: говядина, мясо птицы, субпродукты, желирующая добавка, вода

125g - 00052418



Мясное суфле с индейкой для котят

Состав: индейка, субпродукты мясные, желирующая добавка, соль, растительное масло, вода

125g - 00049227



При хронической почечной недостаточности и её осложнениях

СВИНИНА

Состав: мясо свинины (нежирная обрезь), рис, картофель, подсолнечное масло, кукурузная мука, минеральные вещества (в т. ч. карбонат кальция, цитрат калия, цеолит), целлюлоза, рыбий жир, таурин, экстракт бархатцев прямостоячих (источник лютеина), витамины, натуральный пробиотик «Биум».

340g



При заболеваниях отделов мочевыводящих путей

КУРИНОЕ МЯСО

Состав: мясо птицы, говяжьи субпродукты, печень птицы, кукурузная мука, яичный порошок, масло подсолнечника, целлюлоза, рыбий жир, минеральные вещества, таурин, гидролизат панциря ракообразных (источник глюкозамина), экстракт бархатцев прямостоячих (источник лютеина), витамины, натуральный пробиотик «Биум».

340g



В период анорексии, выздоровления, послеоперационного восстановления

МЯСО КУРИЦЫ

Состав: мясо курицы и мясные субпродукты птицы, субпродукты растительного происхождения, злаки, масла и жиры, молоко и продукты его переработки, минеральные вещества, куриные (перепелиные) яйца и яйцопродукты, дрожжи, углеводы, натуральный пробиотик «Биум».

340g



Для собак и щенков старше 14 недель при нарушениях функций печени

ГОВЯДИНА

Состав: рис, субпродукты говяжьи, субпродукты куриные, свекольный жом, сухое молоко цельное, яйцо, минеральные вещества, натуральный пробиотик «Биум».

340g

При нарушении работы ЖКТ и экзокринной недостаточности поджелудочной железы

МЯСО ИНДЕЙКИ И КУРИЦЫ

Состав: мясо индейки, мясо курицы, рис, печень куриная, кукурузная мука, сухое молоко цельное, яйцо, рыбий жир, подсолнечное масло, минералы, натуральный пробиотик «Биум».

340g



Влажные рационы Secret – деликатесы из Таиланда

85g



Курица с крабом

Состав: желе (вода, желирующий агент, витамин E) – 47,65%, курица 50%, крабовое мясо (имитация) 2,35%

85g - 00056229



Тунец с кальмарами

Состав: желе (вода, желирующий агент, витамин E) – 47,65%, тунец 50%, кальмар 2,35%

85g - 00056228



Курица с лососем

Состав: желе (вода, желирующий агент, витамин E) – 47,65%, курица 50%, лосось 2,35%

85g - 00056224



Тунец с лососем

Состав: желе (вода, желирующий агент, витамин E) – 47,65%, тунец 50%, лосось 2,35%

85g - 00056225



Тунец с анчоусами

Состав: желе (вода, желирующий агент, витамин E) – 47,65%, тунец 50%, анчоус 2,35%

85g - 00056227



Курица с креветками

Состав: желе (вода, желирующий агент, витамин E) – 47,65%, курица 50%, креветка 2,35%

85g - 00056222



Курица с перепелиным яйцом

Состав: желе (вода, желирующий агент, витамин E) – 47,65%, курица 50%, яйцо на пару 2,35%

85g - 00056230



Тунец с креветками

Состав: желе (вода, желирующий агент, витамин E) – 47,65%, тунец 50%, креветка 2,35%

85g - 00056226

Влажные рационы Secret – деликатесы из Таиланда

170g



Туец с лососем, кольцами кальмара и ананасом

Состав: желе (вода, желирующий агент, витамин E) - 48,82%, туец 45%, розовый лосось 5%, кальмар 0,59%, ананас 0,59%
170g - 00061451



Туец с лососем, перепелиным яйцом и морскими водорослями

Состав: желе (вода, желирующий агент, витамин E) - 47,6%, туец 45%, розовый лосось 5%, перепелиное яйцо 2,35%, морские водоросли 0,59%
170 g - 00061450



Туец с сыром и морковью

Состав: желе (вода, желирующий агент, витамин E) - 48,82%, туец 50%, сыр 0,59%, морковь 0,59%
170 g - 00061449



Туец с креветками и папайей

Состав: желе (вода, желирующий агент, витамин E) - 48,82%, туец 50%, креветка 0,59%, папайя 0,59%
170 g - 00061448

Крем-супы – нежнейшие...

ДЛЯ КОШЕК



С курицей и морским гребешком

Состав: куриное мясо, морской гребешок, крахмал, растительное масло, смола рожкового дерева, соль, вода
90g - 00061924



Кролик с сыром

Состав: мясо кролика, сыр, таурин, крахмал, растительное масло, камедь рожкового дерева, соль, вода
90g - 00058914

6 саше | по 15 г



Лосось

Состав: лосось, крахмал, растительное масло, смола рожкового дерева, соль, вода
90g - 00061926



Тунец с икрой летучей рыбы

Состав: тунец, икра летучей рыбы, крахмал, растительное масло, камедь рожкового дерева, соль, вода
90g - 00058911



Курица с креветкой

Состав: куриное мясо, креветки, крахмал, растительное масло, камедь рожкового дерева, соль, вода
90g - 00058905



Полосатый тунец

Состав: полосатый тунец, крахмал, растительное масло, камедь рожкового дерева, соль, вода
90g - 00058908



Говядина с печенью

Состав: говядина, печень говяжья, крахмал, растительное масло, камедь рожкового дерева, соль, вода
90g - 00061925



ДЛЯ СОБАК



Treats – взрывная новинка лакомств!

Косточки из утки, с рисом и семенами льна

Состав: мясо утки 59.2%, рис 11%, семена льна 5%, растительный протеин 16.8%, крахмал 7.8%, глицерин 6%, соль 0.1%, сорбат калия 0.1%

150g - 00058889



Сырные шарики из козьего молока с селеном и кальцием

Состав: створоженное козье молоко, сыворотка, селен (318 мг), кальций

140g - 00058900



Кубики из утки и моркови

Состав: мясо утки 59.2%, морковь 16%, растительный протеин 16.8%, крахмал 7.8%, глицерин 6%, соль 0.1%, сорбат калия 0.1%

150g - 00058880

Косточки из утки и шелковицы

Состав: мясо утки 59.2%, рис 11%, шелковица 5%, растительный протеин 16.8%, крахмал 7.8%, глицерин 6%, соль 0.1%, сорбат калия 0.1%

150g - 00058891

Колбаски из утки, с сыром и ягодами Годжи

Состав: мясо утки и субпродукты из утки 64.2%, ягоды годжи 5%, растительный протеин 16.8%, крахмал 7.8%, глицерин 6%, соль 0.1%, сорбат калия 0.1%

150g - 00058892



Колбаски из ягнёнка с расторопшей

Состав: мясо ягненка и субпродукты из ягненка 64.2%, расторопша 5%, растительный протеин 16.8%, крахмал 7.8%, глицерин 6%, соль 0.1%, сорбат калия 0.1%

150g - 00058893



ДЛЯ СОБАК

Новая удобная упаковка порционных лакомств

SCR
SECRET FOR PETS
Premium

150g

Узелки из мяса утки
150g - 00058877

Кальциевая косточка с уткой
для собак мелких пород
150g - 00058883

Палочки жевательные со
вкусом курицы
150g - 00058878

Кальциевые косточки с
ягнёнком для собак
мелких пород
150g - 00058886

Пенне из утки и трески
150g - 00058894

Кусочки из курицы
с рыбой и уткой
150g - 00058878



Supreme – аппетитные колбаски из Германии – 95% мяса! 

9 КОЛБАСОК по 15 грамм



Телятина 

Состав: мясо и субпродукты 95% (не менее 6% телятины), минералы
99 g - 00061614

Дичь 

Состав: мясо и субпродукты 95% (не менее 6% косули, не менее 6% кабана), минералы
99 g - 00061614

Утка 

Состав: мясо и субпродукты 95% (не менее 6% утки), минералы
99 g - 00061614

9 КОЛБАСОК по 5 грамм



Индейка и ягнёнок 

Состав: мясо и субпродукты 95% (мясо индейки - не менее 6%, мясо ягнёнка - не менее 6%), минералы
45g - 00061613

Утка 

Состав: мясо и субпродукты 95% (утки не менее 25%), минералы
45g - 00061613

Кролик 

Состав: мясо и субпродукты 95% (кролика не менее 6%), минералы
45g - 00061613

Лакомства Secret в мягкой упаковке

-  **Корень бычий**
00054177
-  **Рубец бараний**
100 g - 00060847
30 g - 00060846
-  **Шея утиная**
30 g - 00060873
-  **Голень баранина**
90 g - 00060839
-  **Копытце баранина**
100 g - 00060840
-  **Лапки утиные**
40 g - 00060849
-  **Лёгкое баранье**
120 g - 00060843
30 g - 00060842
-  **Лёгкое говяжье**
120 g - 00060845
30 g - 00060844
-  **Трахея говяжья**
100 g - 00060835
кольца 40 g - 00060834
-  **Ухо внутреннее**
00060848
-  **Уши говяжьи**
70 g - 00060838
-  **Ноги бараньи**
200 g - 00060841
-  **Палочки говяжьи**
100 g - 00061844
30 g - 00061843
-  **Рубец говяжий**
100 g - 00060837
30 g - 00060836
-  **Ухо кроличье**
100 g - 00061761
30 g - 00061760



Лакомства Secret порционные

В пакетах с zip-застёжкой – удобны для дрессуры и поощрения, низкокалорийны:

ДЛЯ СОБАК И КОШЕК



ДЛЯ СОБАК ПАЛОЧКИ

куриные - 00049940

утиные - 00049941

палочки из трески с курицей и кунжутом - 00049939

МЕДАЛЬОНЫ

куриные - 00049936

утиные - 00049937

ДОЛЬКИ

куриные - 00049932

утиные - 00049934

НАРЕЗКА для мини пород

говядина - 00056240

кролик - 00056241

ФИЛЕ

утки - 00049938

ягнёнка - 00049935

КАЛЬЦИЕВАЯ КОСТОЧКА

с курицей - 00049943

с уткой - 00049942

ГРУДКИ

куриные - 00049933

ДЛЯ КОШЕК

ПАЛОЧКИ

из говядины - 00055281

из утки - 00055280

из ягнёнка - 00055279

ШАШЛЫЧКИ

из курицы - 00056238

из утки - 00056239

**Суперлинейка
TREATS Bites – натуральные кусочки
в индивидуальной
вакуумной упаковке**



**Кусочки утки
и курицы**

Состав: утка, курица,
ВОДА
100g - 00058876



**Кусочки тунца
и лосося**

Состав: тунец, лосось,
ВОДА
100g - 00058875



**Пивные дрожжи – в удобной
таблетированной форме**



150 g - 00058903

Чипсы из сыромятной кожи – отличное низкокалорийное угощение для Вашей собаки! Благодаря своей особой текстуре, они аккуратно массируют дёсны и способствуют очищению зубов от налёта



Пивные дрожжи – источник витаминов группы В в их природной форме. Витамины группы В поддерживают здоровье нервной системы и укрепляют иммунитет.

100 tablets - 00060210

ДЛЯ КОШЕК

ДЛЯ СОБАК И КОШЕК

Витаминизированные лакомства Vita Line

Витаминизированные лакомства Vita Line отлично подходят для дрессуры и поощрения. При ежедневном употреблении они бережно поддерживают жизненный тонус Вашего любимца...

60 таблеток



Для котят 60 tab - 00052617

Состав: пивные дрожжи, мясокостная мука, сухое обезжиренное молоко, сухая молочная сыворотка, дикальций фосфат, вкусовая добавка - курица, витамины, аминокислоты, вспомогательные вещества



Для взрослых кошек 60 tab - 00052622

Состав: пивные дрожжи, мясокостная мука, сухое обезжиренное молоко, сухая молочная сыворотка, дикальций фосфат, вкусовая добавка - говядина, витамины, аминокислоты, вспомогательные вещества



Для кошек кастрированных и стерилизованных с уткой 60 tab - 00052619

Состав: пивные дрожжи, мясокостная мука, сухое обезжиренное молоко, сухая молочная сыворотка, дикальций фосфат, вкусовая добавка - курица, витамины, аминокислоты, вспомогательные вещества



Для щенков 60 tab - 00052618

Состав: пивные дрожжи, мясокостная мука, сухое обезжиренное молоко, сухая молочная сыворотка, дикальций фосфат, вкусовая добавка - курица, витамины, аминокислоты, вспомогательные вещества



Для собак с L-карнитином 60 tab - 00052623

Состав: пивные дрожжи, мясокостная мука, сухое обезжиренное молоко, сухая молочная сыворотка, дикальций фосфат, вкусовая добавка - говядина, витамины, аминокислоты, вспомогательные вещества



Для красоты и здоровья шерсти 60 tab - 00052620

Состав: пивные дрожжи, мясокостная мука, сухое обезжиренное молоко, сухая молочная сыворотка, дикальций фосфат, вкусовая добавка - баранина, витамины, аминокислоты, вспомогательные вещества



Для красоты и здоровья шерсти

Состав: пивные дрожжи, мясокостная мука, сухое обезжиренное молоко, сухая молочная сыворотка, дикальций фосфат, вкусовая добавка - лосось, витамины, аминокислоты, вспомогательные вещества

60 tab - 00052621

SCR
SECRET FOR PETS
Premium

Secret Natura для грызунов и декоративных кроликов



Фруктовый коктейль для хомяков

400g - 00047565

Состав: овёс, просо, пшеница, ячмень, сорго, семена подсолнечника, кукуруза гранулы травяные, гранулы экструдированные, яблоки сушёные

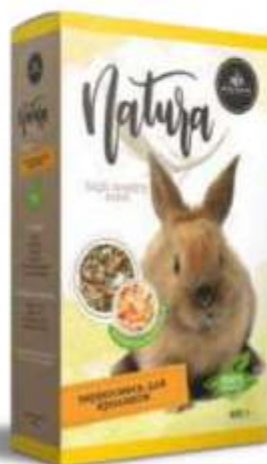

Формула здоровья для кроликов

400g - 00047563

Состав: овес, пшеница, ячмень, кукуруза, гранулы травяные, морковь



Ореховый микс для хомяков

400g - 00047564

Состав: овес, просо, пшеница, ячмень, подсолнечник, сорго, кукуруза, гранулы травяные, гранулы экструдированные, арахис



Ореховый микс для морских свинок

400g - 00047562

Состав: овёс, красное просо, жёлтое просо, пшеница, ячмень, кукуруза, гранулы травяные, морковь, арахис целый

Фруктовый коктейль для морских свинок

400g - 00047561

Состав: красное просо, жёлтое просо, пшеница, ячмень, сорго, семена подсолнечника, кукуруза гранулы травяные, гранулы экструдированные, яблоки сушёные



37

Зерносмеси с Secret Natura

ДЛЯ ДЕКОРАТИВНЫХ ПТИЦ

В период линьки

500g - 00047552

Состав: просо жёлтое, просо красное, овёс, семена подсолнечника, пшеница, семя льна, конопляное семя, сафлор, витаминноминеральный комплекс

500g



SCR
SECRET FOR PETS
Premium

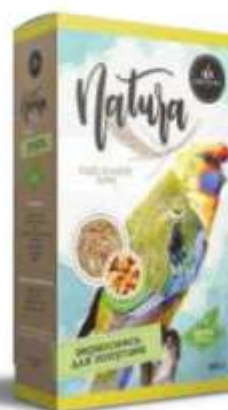

Ореховый микс

500g - 00047556

Состав: пшеница, просо жёлтое, просо красное, овёс, семена подсолнечника, семя льна, сафлор, минеральный комплекс (железо, медь, цинк, марганец, кобальт, йод, селен)

Формула здоровья

500g - 00047554

Состав: просо жёлтое, просо красное, овёс, семена подсолнечника, пшеница, семя льна, сафлор, морская капуста



С комплексом витаминов

500g - 00047551

Состав: просо жёлтое, просо красное, овёс, семена подсолнечника, сафлор, витаминный комплекс (А, D, E, B1, B2, PP)



С комплексом минералов

500g - 00047553

Состав: пшеница, просо жёлтое, красное, овёс, семена подсолнечника, семя льна, сафлор, минеральный комплекс (железо, медь, цинк, марганец, кобальт, йод, селен)

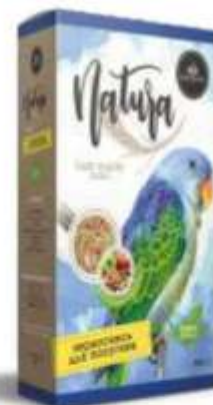

Фруктовый коктейль

500g - 00047555

Состав: просо жёлтое, просо красное, овёс, семена подсолнечника, семя льна, сафлор, яблоки сушёные

Зерновые палочки Secret Natura – угощение



Для попугаев
витамино-
минеральный к...
...ель

2 шт - 00047558

Состав: просо жёлтое, просо красное, овёс, семена подсолнечника, семя льна, канареечное семя, пшеница, яйцо, сафлор, витаминный комплекс (A, D, E, B1, B2, PP)



Для попугаев
медово-яичный
коктейль

2 шт - 00047560

Состав: просо жёлтое, просо красное, овёс, семена подсолнечника, семя льна, канареечное семя, пшеница, яйцо, мёд



Для попугаев
фруктоваяичный
коктейль

2 шт - 00047559

Состав: просо жёлтое, просо красное, семена подсолнечника, семя льна, канареечное семя, яйцо, овёс, пшеница, яблоки сушёные

Для грызунов –
медово-яичный коктейль

2 шт - 00047568

Состав: просо красное, просо жёлтое, кукуруза, семена подсолнечника, яйцо, мёд



Для грызунов
витаминоми-
неральный
коктейль

2 шт - 00047567

Состав: просо красное, просо жёлтое, пшеница, ячмень, кукуруза, семя подсолнечника, яйцо, кукуруза, витаминно-минеральный комплекс



Для грызунов
фруктово-яичный
коктейль

2 шт - 00047566

Состав: пшеница, ячмень, кукуруза, семена подсолнечника, яйцо, кукуруза, просо красное, просо жёлтое, яблоки сушёные

Зерносмеси Secret Natura Premium

ДЛЯ ДЕКОРАТИВНЫХ ПТИЦ И ГРЫЗУНОВ



Для шиншилл
400g - 00058474

Состав: гранулы травяные, пшеница, семечка черная, кукуруза, экструдированные гранулы, сорго белое, хлопья гороховые, хлопья кукурузные, морковь сушеная

400g



Для хомяков
400g - 00058475

Состав: просо желтое, просо красное, овёс, семена подсолнечника, сафлор витаминный комплекс (A, D, E, B1, B2, PP)



Для кроликов
400g - 00058472

Состав: кукуруза, морковь сушеная, овёс, пшеница, семя подсолнечника, сорго белое, хлопья гороховые, хлопья кукурузные, ячмень, гранулы травяные, экструдированные гранулы



Для морских свинок
400g - 00058473

Состав: кукуруза, семена льна, морковь сушеная, овёс, овсяная крупа, просо желтое, просо красное, пшеница, сафлор, семя подсолнечника, сорго белое, хлопья гороховые, хлопья кукурузные, шиповник, ячмень, гранулы травяные, экструдированные гранулы



Для средних попугаев
400g - 00058471

Состав: банановые чипсы, гречневая крупа, ананас сушеный, изюм, конопляное семя, семена льна, морковь сушеная, овёс, овсяная крупа, просо желтое, просо красное, пшеница, сафлор, семя подсолнечника, сорго белое



Для волнистых попугаев
500g - 00058470

Состав: канареечное семя, конопляное семя, семена льна, морковь сушеная, овёс, овсяная крупа, просо желтое, просо красное, рапс, сафлор, семя подсолнечника

500g



40



Зерносмеси Secret Natura Premium

Для крупных
попугаев

400g - 00061929

Состав: пшеница, семечка подсолнечника, овес, овсянка, кукуруза, сафлор, рожковое дерево, бананы сушёные, арахис, морковь, тыквенные семечки, сорго, яблоки сушёные, изюм

400g



Для крыс и мышей

400g - 00061927

Состав: просо пшеница, семечка подсолнечника, овес, овсянка, гранулы зерновые, лён, ячмень, кукуруза, сафлор, хлопья гороховые, хлопья кукурузные, пшеница воздушная, ячмень воздушный, гранулы экструдированные, хлопья овсяные, морковь сушёная

500g

Для попугаев
в период линьки

500g - 00061930

Состав: просо жёлтое, просо красное, овсянка, лён, канареечное семя, конопляное семя, морковь, рапс семечка подсолнечника, сафлор, кунжут



КЗВС - ЗДОРОВЬЕ ЖИВОТНЫХ

kzvsopt

www.kzvs.ru



Fitmin

Holistic
Dog Food



RABBIT+LAMB MENU

SEMIMOIST RICE

75% ПРОТЕИНА ЖИВОТНОГО ПРОИСХОЖДЕНИЯ

ПОЛНОРАЦИОННЫЙ КОРМ ДЛЯ ВЗРОСЛЫХ СОБАК ВСЕХ ПОРОД (В ВОЗРАСТЕ ОТ 1 ГОДА)

4 кг - 00056539
800 г - 00056538



КРОЛИК+ЯГНЁНОК

ЯГНЯТИНА является прекрасным источником витаминов группы В, которые необходимы для обмена веществ в организме (напр., В12 и тиамин). Ягнятина содержит цинк, необходимый для роста, заживления ран и здоровой иммунной системы.

МЯСО КРОЛИКА обладает очень высокой питательной ценностью, значительным содержанием легко усваиваемых белков, низким содержанием жира и холестерина. С точки зрения минеральных элементов мясо кролика является отличным источником фосфора, кальция, а также меди, кобальта и цинка. С учетом всех этих особенностей мясо кролика идеально подходит для диетического питания.

МЯСО РЫБЫ является источником полноценного белка, жиров с высокой биологической ценностью, витаминов А, D и группы В, а также минеральных веществ: помимо фосфора, фтора и натрия содержит йод, который необходим для нормальной работы щитовидной железы.

ЛИСТ ОДУВАНЧИКА стимулирует активность органов пищеварения и секрецию пищеварительных соков. Полезен при воспалениях мочевых путей и камнях в почках, увеличивает желчеобразование и выведение желчи при желудочных расстройствах. Улучшает аппетит, способствует выделению желудочного сока и положительно влияет на работу печени и почек.

ЧЕРНАЯ СМОРОДИНА богата витаминами и минералами. Оказывает положительное влияние на замедление процесса старения, укрепляет иммунитет и повышает эластичность кровеносных сосудов.

ПЕТРУШКА – очень высокое содержание витамина С и фолиевой кислоты. Оказывает положительное влияние при профилактике рака, способствует детоксикации организма и образованию эритроцитов.

АНАЛИТИЧЕСКИЙ СОСТАВ:

Белок 24,6%, Жир 13,6%, Клетчатка 2,3%, Зола 6,7%

СОСТАВ:

мясо (21% свежая ягнятина, 14% свежее мясо кролика, 11,5% сушеная рыба, 11,2% высушенное мясо ягнёнка, свежий лосось 2,8%, 2,8% свиная печень), рис 25% , птичий жир, свекольная клетчатка, яблоки 1,9%, пивные дрожжи, люцерна, куриные яйца, масло лосося (обработанное токоферолами), травяной комплекс 0,93% (красивы листья, листья мелиссы, листья одуванчика 0,21% цветки ромашки и липы сердцевидной), 0,93% черной смородины, минеральные вещества, гриб шиитакэ 0,37%, корень цикория, хлорелла, юкки, глюкозамин, хондроитин-сульфат, 0,018% петрушки садовой, комплекс природных антиоксидантов



ГРАНУЛА:
13,5 / 10,5 мм

12 кг / 2 кг



FISH MENU

GRAIN FREE

PUPPY

78% ПРОТЕИНА ЖИВОТНОГО ПРОИСХОЖДЕНИЯ

ПОЛНОРАЦИОННЫЙ БЕЗЗЕРНОВОЙ КОРМ ДЛЯ ЩЕНКОВ В ВОЗРАСТЕ ОТ 2 ДО 12 МЕСЯЦЕВ, БЕРЕМЕННЫХ И КОРМЯЩИХ СОБАК ВСЕХ ПОРОД

12 кг - 00052095

2 кг - 00052096



СЕЛЬДЬ



МЯСО РЫБЫ является источником полноценного белка, жиров с высокой биологической ценностью, витаминов А, D и группы В, а также минеральных веществ: помимо фосфора, фтора и натрия содержит йод, который необходим для нормальной работы щитовидной железы.

ИМБИРЬ обладает противовоспалительным действием, положительно влияет на пищеварение и способствует общей детоксикации организма.

ТЫКВА содержит антиоксиданты, витамины А, С и Е, а также витамин К, различные минералы, такие как магний, калий, железо, фосфор, цинк, кальций и медь. - перечисленные компоненты замедляют процесс старения организма, нормализуют кровотоки, укрепляют зубы и кости. Присутствие в тыкве флавоноидов тормозит рост опухолей и препятствует процессу перерождения нормальных клеток в опухолевые.

ГОРОХ содержит клетчатку, которая положительно влияет на пищеварение. Он также является источником белка и помогает предотвратить образование мочевых камней. Горох обладает низким гликемическим индексом по сравнению с зерновыми культурами, тем самым поддерживает более стабильный уровень глюкозы в крови, и помогает снизить риск развития ожирения и диабета.

ЧЁРНАЯ СМОРОДИНА богата витаминами и минералами. Оказывает положительное влияние на замедление процесса старения, укрепляет иммунитет и повышает эластичность кровеносных сосудов.

ЛЬНЯНОЕ СЕМЯ является отличным источником Омега-3 жирных кислот для хорошего состояния кожи и шерсти. Стимулирует иммунную систему, нормализует пищеварение.

РАСТОРОПША ПЯТНИСТАЯ обладает антиоксидантными свойствами, стимулирует рост клеток печени, благотворно влияет на функцию печени и защищает её от токсинов.

КРАПИВА активный ингредиент, способствующий очистке крови и, таким образом, общей детоксикации организма, положительно действует на почки и мочевой пузырь. Кроме того, содержит кремниевую кислоту, которая благоприятно воздействует на состояние костей, глаз, зубов, хрящей, соединительной ткани, сухожилий и суставов.

АНАЛИТИЧЕСКИЙ СОСТАВ:

сырой протеин 30%, сырые растительные масла и жиры 20,5%, сырая клетчатка 3%, сырая зола 6,5%, кальций 1,35%, фосфор 1%.

СОСТАВ:

мясо (25% сельдь свежая, 25% ягнати́на свежая, 16% сушёная рыба, 10% ягнати́на сушёная, 3% свиная печень), фермерский картофель, горох 15,3%, птичий жир, свекольная клетчатка, пивные дрожжи, семена льна, яблоки, масло холодного отжима из норвежского лосося (обработанного токоферолами), травяной комплекс 1% (ботва крапивы и Melissa 0,23%, листья одуванчика, цветки ромашки и липы сердцевидной), чёрная смородина 0,8%, тыква 0,5%, гриб шиитаке 0,4%, корень цикория, семена чертополоха молочного, юкка, имбирь 0,05%, комплекс природных антиоксидантов.



ГРАНУЛА:

10,5 - 4,5 мм

12 кг / 2 кг



СЕЛЬДЬ

PUPPY GRAIN FREE



BEEF MENU
GRAIN FREE

MINI ADULT

**72% ПРОТЕИНА ЖИВОТНОГО
ПРОИСХОЖДЕНИЯ**

ПОЛНОРАЦИОННЫЙ БЕЗЗЕРНОВОЙ КОРМ
ДЛЯ ВЗРОСЛЫХ СОБАК МАЛЫХ ПОРОД



ГОВЯДИНА

12 кг - 00052094

2 кг - 00052093

ГОВЯДИНА - относится к биологически наиболее полноценным видам мяса, отличается высоким содержанием незаменимых аминокислот, железа и витамина B2. Способствует росту мышечной массы и благоприятно влияет на иммунитет организма.

ШПИНАТ - отличается высоким содержанием фолиевой кислоты и микроэлементов; содержит витамины С, А, лютеин, антиоксиданты, защищающие от воздействия вредных свободных радикалов, нормализует работу сердечно-сосудистой системы.

ТЫКВА содержит антиоксиданты, витамины А, С и Е, а также витамин К, различные минералы, такие как магний, калий, железо, фосфор, цинк, кальций и медь, - перечисленные компоненты замедляют процесс старения организма, нормализуют кроветворение, укрепляют зубы и кости. Присутствие в тыкве флавоноидов тормозит рост опухолей и препятствуют процессу перерождения нормальных клеток в опухолевые.

ЯБЛОКИ - это богатый источник микроэлементов и витаминов (витамин С и бета-каротин), которые входят в число антиоксидантов, участвующих в защите организма от негативного воздействия свободных радикалов. Пектины оказывают положительное влияние на пищеварение.

ГОРОХ содержит клетчатку, которая положительно влияет на пищеварение. Он также является источником белка и помогает предотвратить образование мочевых камней. Горох обладает низким гликемическим индексом по сравнению с зерновыми культурами, тем самым поддерживает более стабильный уровень глюкозы в крови и помогает снизить риск развития ожирения и диабета.

ЛЮЦЕРНА положительно влияет на желудочно-кишечный тракт и работу почек. Оказывает благоприятное воздействие на клеточный метаболизм организма, обеспечивая защиту и регенерацию.

БРУСНИКА обладает антибактериальным свойством, эффективно борется с инфекциями мочевых путей и кишечника.

ЛИСТ ОДУВАНЧИКА стимулирует активность органов пищеварения и секрецию желудочного сока. Увеличивает образование желчи и её выведение при желудочно-кишечных расстройствах, улучшает аппетит. Благоприятно влияет при воспалении мочевых путей и камнях в почках. Нормализует работу печени и почек.

ЛЬНЯНОЕ СЕМЯ является отличным источником Омега-3 жирных кислот, улучшает состояние кожи и шерсти. Стимулирует иммунную систему, нормализует пищеварение.

РАСТОРОПША ПЯТНИСТАЯ - обладает антиоксидантными свойствами, стимулирует рост клеток печени, благотворно влияет на функцию печени и защищает её от токсинов.

АНАЛИТИЧЕСКИЙ СОСТАВ:

сырой протеин 25,3%, сырые растительные масла и жиры 16,6%, сырая клетчатка 4,2%, сырая зола 7,7%, кальций 1,27%, фосфор 0,85%.

СОСТАВ:

мясо (50% говядина свежая, 22% говядина сушёная, 3% свиная печень), фермерский картофель, горох 15,5%, птичий жир, свекольная клетчатка, шпинат 2,5%, семена льна, пивные дрожжи, масло холодного отжима из норвежского лосося (обработанного токоферолами), яблоки 1%, травяной комплекс 1% (ботва крапивы и Melissa), листья одуванчика 0,23%, цветки ромашки и липы сердцевидной, люцерна 1%, тыква 0,5%, минеральные вещества, гриб шиитакэ 0,4%, корень цикория, брусника 0,2%, семена чертополоха молочного, глюкозамин, юкка, хондроитин сульфат, комплекс природных антиоксидантов.



ГРАНУЛА:
10 x 4,5 мм

4 кг / 800 г

ГОВЯДИНА

MINI ADULT GRAIN FREE

BEEF MENU

GRAIN FREE

ADULT

71% ПРОТЕИНА ЖИВОТНОГО
ПРОИСХОЖДЕНИЯ



ПОЛНОРАЦИОННЫЙ БЕЗЗЕРНОВОЙ КОРМ ДЛЯ
ВЗРОСЛЫХ СОБАК СРЕДНИХ И КРУПНЫХ ПОРОД

12 кг - 00052092

2 кг - 00052091



ГОВЯДИНА

ГОВЯДИНА - относится к биологически наиболее полноценным видам мяса, отличается высоким содержанием незаменимых аминокислот, железа и витамина B2. Способствует росту мышечной массы и благоприятно влияет на иммунитет организма.

ШПИНАТ - отличается высоким содержанием фолиевой кислоты и микроэлементов; содержит витамины С, А, лютеин, антиоксиданты, защищающие от воздействия вредных свободных радикалов, нормализует работу сердечно-сосудистой системы.

ТЫКВА содержит антиоксиданты, витамины А, С и Е, а также витамин К, различные минералы, такие как магний, калий, железо, фосфор, цинк, кальций и медь, - перечисленные компоненты замедляют процесс старения организма, нормализуют кроветворение, укрепляют зубы и кости. Присутствие в тыкве флавоноидов тормозит рост опухолей и препятствуют процессу перерождения нормальных клеток в опухолевые.

ЯБЛОКИ - это богатый источник микроэлементов и витаминов (витамин С и бета-каротин), которые входят в число антиоксидантов, участвующих в защите организма от негативного воздействия свободных радикалов. Пектины оказывают положительное влияние на пищеварение.

ГОРОХ содержит клетчатку, которая положительно влияет на пищеварение. Он также является источником белка и помогает предотвратить образование мочевого камня. Горох обладает низким гликемическим индексом по сравнению с зерновыми культурами, тем самым поддерживает более стабильный уровень глюкозы в крови и помогает снизить риск развития ожирения и диабета.

ЛЮЦЕРНА положительно влияет на желудочно-кишечный тракт и работу почек. Оказывает благоприятное воздействие на клеточный метаболизм организма, обеспечивая защиту и регенерацию.

БРУСНИКА обладает антибактериальным свойством, эффективно борется с инфекциями мочевых путей и кишечника.

ЛИСТ ОДУВАНЧИКА стимулирует активность органов пищеварения и секрецию желудочного сока. Увеличивает образование желчи и её выведение при желудочных расстройствах, улучшает аппетит. Благоприятно влияет при воспалении мочевых путей и камнях в почках. Нормализует работу печени и почек.

ЛЬНЯНОЕ СЕМЯ является отличным источником Омега-3 жирных кислот, улучшает состояние кожи и шерсти. Стимулирует иммунную систему, нормализует пищеварение.

РАСТОРОПША ПЯТНИСТАЯ - обладает антиоксидантными свойствами, стимулирует рост клеток печени, благотворно влияет на функцию печени и защищает её от токсинов.

АНАЛИТИЧЕСКИЙ СОСТАВ:

сырой протеин 24,3%, сырые растительные масла и жиры 16,4%, сырая клетчатка 4,1%, сырая зола 7,5%, кальций 1,2%, фосфор 0,88%.

СОСТАВ:

мясо (50% говядина свежая, 20,4% говядина сушёная, 3% свиная печень), фермерский картофель, горох 15,5%, птичий жир, свекольная клетчатка, семена льна, шпинат 2%, пивные дрожжи, масло холодного отжима из норвежского лосося (обработанного токофералами), яблоки 1%, травяной комплекс 1% (ботва крапивы и мелиссы, листья одуванчика 0,23%, цветки ромашки и липы сердцевидной), люцерна 1%, минеральные вещества, тыква 0,5%, гриб шиитакэ 0,4%, корень цикория, брусника 0,1%, семена чертополоха молочного, глюкозамин, юкка, хондроитин сульфат, комплекс природных антиоксидантов.



ГРАНУЛА:
19,5 x 7,5 мм

12 кг / 2 кг

ГОВЯДИНА

ADULT GRAIN FREE

LAMB MENU
GRAIN FREE

SENIOR & LIGHT

67% ПРОТЕИНА ЖИВОТНОГО
ПРОИСХОЖДЕНИЯ

ПОЛНОРАЦИОННЫЙ БЕЗЗЕРНОВОЙ КОРМ С ПОНИЖЕННЫМ
СОДЕРЖАНИЕМ КАЛОРИЙ, ПОДХОДИТ ДЛЯ
СОБАК С ИЗБЫТОЧНЫМ ВЕСОМ И ПОЖИЛЫХ СОБАК



12 кг - 00052097

2 кг - 00052098

ЯГНЯТИНА

SENIOR&LIGHT GRAIN FREE

ЯГНЯТИНА является прекрасным источником витаминов группы В, которые необходимы для реакций обмена веществ в организме (например, В12 и В1). Содержит цинк, необходимый для роста клеток, заживления ран и здоровой иммунной системы.

ТЫКВА содержит антиоксиданты, витамины А, С и Е, а также витамин К, различные минералы, такие как магний, калий, железо, фосфор, цинк, кальций и медь, - перечисленные компоненты замедляют процесс старения организма, нормализуют кровотоки, укрепляют зубы и кости. Присутствие в тыкве флавоноидов тормозит рост опухолей и препятствуют процессу перерождения нормальных клеток в опухолевые.

ГОРОХ содержит клетчатку, которая положительно влияет на пищеварение. Он также является источником белка и помогает предотвратить образование мочевых камней. Горох обладает низким гликемическим индексом по сравнению с зерновыми культурами, тем самым поддерживает более стабильный уровень глюкозы в крови и помогает снизить риск развития ожирения и диабета.

ЯБЛОКИ - это богатый источник микроэлементов и витаминов, (витамин С и бета-каротин), которые входят в число антиоксидантов, участвующих в защите организма от негативного воздействия свободных радикалов. Пектины оказывают положительное влияние на пищеварение.

ЧЁРНАЯ СМОРОДИНА - богата витаминами и минералами. Замедляет процесс старения, укрепляет иммунную систему и повышает эластичность кровеносных сосудов.

МЕЛИССА обладает успокаивающим действием и улучшает пищеварение.

ЛЬНЯНОЕ СЕМЯ является отличным источником Омега-3 жирных кислот для хорошего состояния кожи и шерсти. Стимулирует иммунную систему, нормализует пищеварение.

ШИПОВНИК - это богатый источник витаминов С, Е и группы В, оказывает профилактическое воздействие на здоровье и работу мочевыделительной системы и почек, укрепляет иммунитет, поддерживает здоровье суставов, улучшает работу пищеварительного тракта, обладает противовоспалительным действием.

РАСТОРОПША ПЯТНИСТАЯ - обладает антиоксидантными свойствами, стимулирует рост клеток печени, благотворно влияет на функцию печени и защищает её от токсинов.

АНАЛИТИЧЕСКИЙ СОСТАВ:

сырой протеин 23,3%, сырые растительные масла и жиры 11,4%, сырая клетчатка 4%, сырая зола 6,8%, кальций 1,5%, фосфор 0,9%.

СОСТАВ:

мясо (50% ягнятина свежая, 17,5% ягнятина сушёная, 3% печень ягнёнка), фермерский картофель, горох 15,5%, свекольная клетчатка, птичий жир, яблоки 3%, семена льна, пивные дрожжи, масло холодного отжима из норвежского лосося (обработанного токоферолами), травяной комплекс 1% (ботва крапивы и мяты 0,16%, одуванчика, цветки ромашки и липы сердцевидной), люцерна, тыква 0,5%, чёрная смородина 0,4%, гриб шиитакэ 0,4%, корень цикория, шпинат, подорожник, семена чертополоха молочного, глюкозамин, хондроитин-сульфат, юкка, шиповник 0,01%, комплекс природных антиоксидантов.



ГРАНУЛА:
19,5 / 7,5 мм

12 кг / 2 кг

LAMB+SALMON MENU

RICE

PUPPY

73% ПРОТЕИНА ЖИВОТНОГО
ПРОИСХОЖДЕНИЯ

ПОЛНОРАЦИОННЫЙ КОРМ ДЛЯ ЩЕНКОВ, БЕРЕМЕННЫХ
И КОРМЯЩИХ СОБАК ВСЕХ ПОРОД РИС, ЯГНЁНОК, ЛОСОСЬ

12 кг - 00052101

2 кг - 00052102



ЯГНЯТИНА + ЛОСОСЬ



ЯГНЯТИНА является прекрасным источником витаминов группы В, которые необходимы для реакций обмена веществ в организме (например, В12 и В1). Содержит цинк, необходимый для роста клеток, заживления ран и здоровой иммунной системы.

МЯСО РЫБЫ является источником полноценного белка, жиров с высокой биологической ценностью, витаминов А, D и группы В, а также минеральных веществ: помимо фосфора, фтора и натрия содержит йод, который необходим для нормальной работы щитовидной железы.

ДЕРЕЗА ОБЫКНОВЕННАЯ (известная как Годжи) – благодаря содержанию витаминов и микроэлементов повышает выносливость и иммунитет организма, укрепляет зрение, улучшает кроветворение и состояние кожи и шерсти.

ЯБЛОКИ – это богатый источник микроэлементов и витаминов (витамин С и бета-каротин), которые входят в число антиоксидантов, участвующих в защите организма от негативного воздействия свободных радикалов. Пектины оказывают положительное влияние на пищеварение.

РОМАШКА положительно влияет на пищеварительную и мочевыделительную системы, обладает противовоспалительным и антисептическим действием, уменьшает метеоризм.

РАСТОРОПША ПЯТНИСТАЯ обладает антиоксидантными свойствами, поддерживает рост клеток печени, благотворно влияет на функцию печени и защищает её от токсинов.

ПЕТРУШКА – богатый источник витамина С и фолиевой кислоты. Оказывает положительное влияние при профилактике рака, способствует детоксикации организма и образованию эритроцитов.

АНАЛИТИЧЕСКИЙ СОСТАВ:

сырой протеин 30%, сырые растительные масла и жиры 19,5%, сырая клетчатка 2,8%, сырая зола 7,4%, кальций 1,6%, фосфор 1,15%.

СОСТАВ:

мясо (40% свежая ягнятина, 15% сушёная ягнятина, 11% сушёная рыба, 3% печень ягнёнка, 1,5% свежее мясо лосося) 23% рис, птичий жир, цельнозерновой рис 6%, свекольная клетчатка, семена льна, пивные дрожжи, фермерский картофель, яблоки 2,2%, масло холодного отжима из норвежского лосося (обработанного токоферолами), люцерна, инактивированный штамм дрожжей *Saccharomyces cerevisiae*, травяной комплекс 1% (ботва крапивы и Melissa, листья одуванчика, цветки ромашки 0,16% и липы сердцевидной), куриные яйца, гриб шиитаке 0,4%, корень цикория, семена чертополоха молочного, петрушка садовая 0,05%, годжи 0,05%, юкка, комплекс природных антиоксидантов.



ГРАНУЛА:

10,5 × 3,5 мм

12 кг / 2 кг



ЯГНЯТИНА + ЛОСОСЬ

PUPPY RICE



FISH+VENISON MENU

RICE

ADULT

74% ПРОТЕИНА ЖИВОТНОГО ПРОИСХОЖДЕНИЯ

ПОЛНОРАЦИОННЫЙ КОРМ ДЛЯ ВЗРОСЛЫХ СОБАК ВСЕХ ПОРОД (В ВОЗРАСТЕ ОТ 1 ГОДА)



РЫБА+ДИЧЬ

12 кг - 00052099

2 кг - 00052100

МЯСО РЫБЫ является источником полноценного белка, жиров с высокой биологической ценностью, витаминов А, D и группы В, а также минеральных веществ; помимо фосфора, фтора и натрия содержит йод, который необходим для нормальной работы щитовидной железы.

МЯСО ДИКИХ ЖИВОТНЫХ питательно, легко усваивается, отличается низким содержанием жиров, богато минеральными веществами (натрий, калий, железо, фосфор) и витаминами группы В.

ЛИСТ ОДУВАНЧИКА стимулирует активность органов пищеварения и секрецию желудочных соков. Увеличивает образование желчи и её выведение при желудочных расстройствах, улучшает аппетит. Благоприятно влияет при воспалении мочевых путей и камнях в почках. Нормализует работу печени и почек.

РАСТОРОПША ПЯТНИСТАЯ обладает антиоксидантными свойствами, стимулирует рост клеток печени, благотворно влияет на функцию печени и защищает её от токсинов.

ЭКСТРАКТ РОЗМАРИНА служит природным антиоксидантом, защищающим клетки от повреждения свободными радикалами и, таким образом, помогает продлить полноценную жизнь клеток, а также участвует в поддержании работы печени и способствует улучшению пищеварения.

ТЫКВА содержит антиоксиданты, витамины А, С и Е, а также витамин К, различные минералы, такие как магний, калий, железо, фосфор, цинк, кальций и медь, - перечисленные компоненты замедляют процесс старения организма, нормализуют кроветворение, укрепляют зубы и кости. Присутствие в тыкве флавоноидов тормозит рост опухолей и препятствует процессу перерождения нормальных клеток в опухолевые.

ШПИНАТ отличается высоким содержанием фолиевой кислоты и микроэлементов; содержит витамины С, А, лютеин, антиоксиданты, защищающие от воздействия вредных свободных радикалов, нормализует работу сердечно-сосудистой системы.

ЯБЛОКИ - это богатый источник микроэлементов и витаминов (витамин С и бета-каротин), которые входят в число антиоксидантов, участвующих в защите организма от негативного воздействия свободных радикалов. Пектины оказывают положительное влияние на пищеварение.

АНАЛИТИЧЕСКИЙ СОСТАВ:

сырой протеин 26,7%, сырые растительные масла и жиры 16%, сырая клетчатка 2,9%, сырая зола 6,8%, кальций 1,2%, натрий 1%, фосфор 1%.

СОСТАВ:

мясо (35% дичь свежая, 16,2% сушёная рыба, 3,6% сушёная ягнятина, 3% свиная печень, 2% сельдь свежая), 33% рис, птичий жир, 7% цельнозерновой рис, свекольная клетчатка, семена льна, пивные дрожжи, фермерский картофель, яблоки 2,2%, масло холодного отжима из норвежского лосося (обработанного токоферолами), люцерна, инактивированный штамм дрожжей *Saccharomyces cerevisiae*, травяной комплекс 1% (ботва крапивы и мелиссы, листья одуванчика, цветки ромашки 0,23% и липы сердцевидной), куриные яйца, шпинат 0,4%, гриб шиитакэ 0,4%, корень цикория, семена чертополоха молочного, тыква 0,1%, хрящ акулы, юкка, глюкозамин, хондроитинсульфат, комплекс природных антиоксидантов.



ГРАНУЛА:

14,5 / 7,5 мм

12 кг / 2 кг



РЫБА+ДИЧЬ



ADULT RICE

VENISON+LAMB MENU

RICE

SENIOR & LIGHT

61 % ПРОТЕИНА ЖИВОТНОГО
ПРОИСХОЖДЕНИЯ

ПОЛНОРАЦИОННЫЙ КОРМ С Пониженным
содержанием калорий, подходит для собак
с избыточным весом и пожилых собак

12 кг - 00052103

2 кг - 00052118



ДИЧЬ+ЯГНЯТИНА



ЯГНЯТИНА является прекрасным источником витаминов группы В, которые необходимы для реакций обмена веществ в организме (например, В12 и В1). Содержит цинк, необходимый для роста клеток, заживления ран и здоровой иммунной системы.

МЯСО ДИКИХ ЖИВОТНЫХ питательно, легко усваивается, отличается низким содержанием жиров, богато минеральными веществами (натрий, калий, железо, фосфор) и витаминами группы В.

КРАПИВА – активный ингредиент, способствующий очистке крови и, таким образом, общей детоксикации организма, положительно действует на почки и мочевой пузырь. Кроме того, содержит кремниевую кислоту, которая благоприятно влияет на состояние костей, глаз, зубов, хрящей, соединительной ткани, сухожилий и суставов.

ЧЁРНАЯ СМОРОДИНА – богата витаминами и минералами. Замедляет процесс старения, укрепляет иммунную систему и повышает эластичность кровеносных сосудов.

ЭКСТРАКТ РОЗМАРИНА служит природным антиоксидантом, защищающим клетки от повреждения свободными радикалами и, таким образом, помогает продлить полноценную жизнь клеток, а также участвует в поддержании работы печени и способствует улучшению пищеварения.

АНАНАС отличается высоким содержанием бромелаина, который способствует детоксикации организма и очищению кишечника, увеличивает усвояемость белков и улучшает кровообращение.

ЯБЛОКИ – это богатый источник микроэлементов и витаминов (витамин С и бета-каротин), которые входят в число антиоксидантов, участвующих в защите организма от негативного воздействия свободных радикалов. Пектины оказывают положительное влияние на пищеварение.

ШИПОВНИК – это богатый источник витаминов С, Е и группы В, оказывает профилактическое воздействие на здоровье и работу мочевыделительной системы и почек, укрепляет иммунитет, поддерживает здоровье суставов, улучшает работу пищеварительного тракта, обладает противовоспалительным действием.

АНАЛИТИЧЕСКИЙ СОСТАВ:

сырой протеин 25%, сырые растительные масла и жиры 10%, сырая клетчатка 3,5%, сырая зола 7,6%, кальций 1,5%, фосфор 1%.

СОСТАВ:

мясо (35% свежая ягнати́на, 20% свежая дичь, 15,1% сушёная ягнати́на, 3% свиная печень), рис 36,3%, цельнозерновой рис 9%, свекольная клетчатка, семена льна, птичий жир, пивные дрожжи, фермерский картофель, яблоки 2,2%, люцерна, чёрная смородина 1%, масло холодного отжима из норвежского лосося (обработанного токофералами), травяной комплекс 1% (ботва крапивы 0,23% и мелли́ссы, листья одуванчика, цветки ромашки и липы сердцевидной), инактивированный штамм дрожжей типа *Saccharomyces cerevisiae*, гриб шиитаке 0,4%, корень цикория, шиповник 0,15%, подорожник, семена чертополоха молочного, юкка, хрящ акулы, глюкозамин, хондроитин-сульфат, ананас 0,02%, комплекс природных антиоксидантов.



ГРАНУЛА:

12,5 x 5,5 мм

12 кг / 2 кг



ДИЧЬ+ЯГНЯТИНА

SENIOR&LIGHT RICE

PUPPY Каша

16,3/8,3
(протеины/жиры в %)

ВСПОМОГАТЕЛЬНЫЙ КОРМ С ПРОБИОТИКАМИ И АНТИОКСИДАНТАМИ ДЛЯ ЩЕНКОВ ВСЕХ ПОРОД В ВОЗРАСТЕ 4–8 НЕДЕЛЬ, ОТУЧАЕМЫХ ОТ СОСКА МАТЕРИ

Каша «Fitmin Puppy» обеспечивает лёгкий переход на твёрдую пищу. Она очень проста в применении вание: отмерить и размешать в теплой воде или молоке. Используемые ингредиенты обеспечивают отличный вкус и усвоение и этим снижают риск появления расстройств желудка у отучаемых от соска щенков.

ПРЕИМУЩЕСТВА:

- с инозатолом для здорового роста и развития вашего щенка
- хорошо усвояемые крупы (экструдированный рис, амарант и кукуруза) облегчают переход на твёрдую пищу
- высокое содержание яичных белков обеспечивает полноценное питание в период незначительного приема пищи
- натуральные бактерии йогуртовых культур поддерживают усваиваемость и создание в кишечнике благоприятной микрофлоры

ПИТАТЕЛЬНЫЕ ВЕЩЕСТВА:

сырой протеин 16,3 %, сырые растительные масла и жиры 8,3 %, сырая клетчатка 0,4 %, сырая зола 4,1 %

СОСТАВ:

сухое молоко, экструдированный рис, экструдированные семена амаранта, сухая сыворотка, экструдированная кукуруза, сахар, яичный порошок, инактивированные дрожжи рода *Saccharomyces cerevisiae* (3 %)



850 г 00061385 / **3 кг** 00061384

26/21

(в/в и/в/к/л/н/с/о/р)

PUPPY Молоко

ПОЛНОЦЕННЫЙ КОРМ С КАРНИТИНОМ И ЛЕЦИТИНОМ ДЛЯ САМЫХ МАЛЕНЬКИХ ЩЕНКОВ ВСЕХ ПОРОД

Молоко «Fitmin Puppy» предназначено для замены или дополнения материнского молока (потеря молока при кесаревом сечении, воспаление молочной железы, большой помет и т.д.). Своей уникальной рецептурой с высоким содержанием витаминов и минералов обеспечивает правильный и беспроблемный рост щенков.

ПРЕИМУЩЕСТВА:

- содержит нуклеотиды для поддержки иммунной системы щенка
- хорошо усваиваемые белки сыворотки – это гарантия полноценной замены материнского молока
- содержит лецитин для правильной функции нервной ткани и защиты клеток печени
- использование пищевых ингредиентов обеспечивает простоту приготовления и безопасность употребления у самых маленьких щенков

ДЕКЛАРАЦИЯ ЗНАКОВ КАЧЕСТВА:

сырой протеин 26 %, сырые растительные масла и жиры 21 %, сырая клетчатка 7 %, сырая зола 0,1 %, кальций 1,05 %, фосфор 0,8 %, натрий 0,5 %

СОСТАВ:

сухая сыворотка, растительные жиры, казеинат натрия, гидролизированный растительный белок, L-карнитин, инактивированные дрожжи рода *Saccharomyces cerevisiae*



400 г 00061383 / 2 кг 00061382

PUPPY МОЛОКО



Кормовые добавки
для здоровых и счастливых

Fitmin Purity 



Fitmin dog Purity Digestion & Detoxification

ПИЩЕВАРЕНИЕ И ДЕТОКСИКАЦИЯ

Способствует детоксикации организма и стабилизации здоровой микрофлоры кишечника.

- Поддерживает пищеварение благодаря содержанию гуминовых кислот, пребиотиков и пробиотиков
- Способствует сохранению гармонии пищеварительного тракта и хорошему самочувствию животного
- Помогает урегулировать пищеварение при возникновении заболеваний пищеварительного тракта
- Уменьшает негативные реакции процессы пищеварительные при переходе на новый корм

Кормовая добавка подходит для всех собак любых возрастных категорий.

Состав: леонардит 70 %, пивоваренные дрожжи, водоросли хлорелла, инактивированная дрожжевая культура *Saccharomyces cerevisiae* 9,8 %.

Аналитические составляющие: сырой протеин 13 %, сырые масла и жиры 1 %, сырая клетчатка 5,5 %, сырая зола 11,4 %

70 таблеток 00061388

ДЕЙСТВУЮЩЕЕ
ВЕЩЕСТВО

ГУМИНОВЫЕ КИСЛОТЫ – НУМАС®

Гуминовые кислоты представляют собой полезную альтернативу антибиотиков, благоприятно влияя на организм животных. Это натуральные органические вещества с антиоксидантным и антисептическим эффектом. Они поддерживают защиту организма от бактерий, вирусов и грибка. Стабилизируют pH всей пищеварительной системы животных, оптимизируя ее работу. Используются для профилактики и поддержки при расстройствах желудка, диспепсии и различных отравлений.



Fitmin dog Purity Sport & Regeneration

СПОРТ И ВОССТАНОВЛЕНИЕ

Кормовая добавка способствует повышению физической активности, выносливости и восстановлению организма после нагрузки.

- Дополняет источник быстрой энергии
- Поддерживает скорейшее восстановление
- Способствует снижению стресса
- Отдаляет усталость
- Поддерживает рост мышц и их защиту

Кормовая добавка предназначена для взрослых

Состав: сушеное мясо домашней птицы, сушеная сыворотка, гидролизат мяса и внутренностей домашней птицы, мальтодекстрин, инактивированная дрожжевая культура *Saccharomyces cerevisiae* (бета-глюканы 2,5 % *Saccharomyces cerevisiae* в форме BIORIGIN's MacroGard®), дигидроортофосфат кальция, пивоваренные дрожжи, декстроза, водоросли хлорелла, карбонат кальция.

Аналитические составляющие: сырой протеин 35 %, сырые масла и жиры 6,5 %, сырая клетчатка 0,6 %, сырая зола 16,2 %

240 г 00061391

ОРГАНИЧЕСКИЙ СЕЛЕН

Селен играет принципиально важную в борьбе со свободными радикалами. Укрепляет иммунитет организма и способствует росту мышц. Поддерживает работу печени, оказывает благоприятное воздействие на рост и размножение. Селен содержится в добавке в форме селеновых дрожжей, которые прекрасно усваиваются и полностью используются организмом собаки.

ДЕЙСТВУЮЩЕЕ
ВЕЩЕСТВО



Fitmin dog Purity Teeth & Gums

ЗУБЫ И ДЕСНЫ

Кормовая добавка способствует предотвращению зубного налета и зубного камня

- Профилактирует заболевания дёсен
- Уменьшает кровоточивость десен
- Укрепляет зубную эмаль

Состав: водоросль келп 74,5 %, инактивированная дрожжевая культура *Saccharomyces cerevisiae* (бета-глюканы в форме BIORIGIN's MacroGard®), коэнзим Q10 2,5 %.

Аналитические составляющие: сырой протеин 3,5 %, сырые масла и жиры 4,5 %, сырая клетчатка 4,8 %, сырая зола 18,1 %.

80 г 00061392

ДЕЙСТВУЮЩЕЕ
ВЕЩЕСТВО

ВОДОРОСЛЬ КЕЛП

Келп (*Ascophyllum nodosum*) – это коричневые морские водоросли, используемые в натуральной форме. Они содержат большое количество минеральных веществ и микроэлементов, включая йод и селен, которые поддерживают иммунитет и помогают предотвращать дегенеративные процессы и возникновение опухолевых заболеваний. Водоросли келп обладают мощными антиоксидантными свойствами. Келп из системы кровообращения проникает в слюну и действует в ротовой полости, являясь замечательным помощником в устранении зубного налета и зубного камня.



Fitmin dog Purity Coat & Skin

ШЕРСТЬ И КОЖА

Кормовая добавка способствует улучшению качества кожи и шерсти.

- Поддерживает натуральный окрас шерсти
- Способствует повышению блеска шерсти
- Укрепляет соединительные ткани кожи
- Благоприятно влияет на укрепление иммунитета

Добавка предназначена для взрослых и пожилых собак, а также собак пожилых, в период линьки или подготовки к соревнованиям

Состав: дрожжи, сушеное мясо и внутренности домашней птицы, гидролизат мяса и внутренностей домашней птицы, карбонат кальция, инактивированная дрожжевая культура *Saccharomyces cerevisiae* (бета-глюканы в форме BIORIGIN's MacroGard®).

Аналитические составляющие: сырой протеин 38 %, сырые масла и жиры 7,5 %, сырая клетчатка 4,9 %, сырая зола 21,5 %

160 г 00061387

БЕТА-ГЛЮКАНЫ – BIORIGIN'S MACROGARD®

Совершенно натуральное вещество, полученное из клеточной стенки пивоваренных дрожжей, содержащей β -1,3 / 1,6-глюканы наивысшего качества. Это естественные полисахариды, содержащиеся в клеточной стенке грибов и дрожжей. Эти вещества предупреждают иммунитет об угрозе, быстро и адекватно готовят его к инфекции, тем самым способствуя повышению его сопротивления любым инфекционным агентам. BIORIGIN's MacroGard® укрепляет здоровье и улучшает общее состояние животных, страдающих от хронических заболеваний, таких как остеоартрит, атопический дерматит, воспаление десен, а также повышает эффективность антибиотиков.

ДЕЙСТВУЮЩЕЕ
ВЕЩЕСТВО



Fitmin dog Purity Joints & Prevention

СУСТАВЫ И ПРОФИЛАКТИКА

Кормовая добавка Fitmin Dog Purity «Суставы и профилактика» поддерживает правильное развитие опорно-двигательного аппарата.

- Поддерживает работу суставов
- Способствует образованию соединительной ткани в суставах
- Профилактирует дисплазии тазобедренного сустава

Кормовая добавка рекомендуется в качестве профилактического средства для быстрорастущих молодых собак крупных и особо крупных пород, для взрослых собак маленьких, средних и больших пород, для активных собак, собак, страдающих ожирением, и др.

Состав: пептид коллагена, гидролизат мяса и внутренностей домашней птицы, глюкозамин, гидролизат коллагена, морские раковины (обызвествленные), хондроитинсульфат, акулий хрящ, гиалуроновая кислота 0,5 %

Аналитические составляющие: сырой протеин 73 %, сырые масла и жиры 1,2 %, сырая клетчатка 0 %, сырая зола 10,3 %

200 г 00061389

ЧИСТЫЙ ПЕПТИД КОЛЛАГЕНА

Чистый пептид коллагена стимулирует клетки суставного хряща, поддерживая формирование новой хрящевой ткани. Хрящевая ткань в основном состоит из коллагена и протеогликанов, заполняющих полости сустава. Биоактивный коллаген способен вернуть собаке ее подвижность и активность и поддержать их. У старших собак благоприятно влияет на повышение активности, улучшение физического и психического состояния, поддерживает здоровье, функцию и комфорт суставов.



Fitmin dog Purity Joints & Relief

ЗДОРОВЬЕ СУСТАВОВ

Кормовая добавка помогает при болезненности движения.

- Способствует восстановлению способности хрящей и связок в суставах
- Является эффективной профилактикой здоровья опорно-двигательного аппарата
- Оказывает противовоспалительное действие

Кормовая добавка подходит для пожилых собак, а также для животных бимцев с проблемами опорно-двигательного аппарата (при травмах и в пожилом возрасте)

Состав: пептид коллагена, гидролизат мяса и внутренностей домашней птицы, глюкозамин, гидролизат коллагена, хондроитинсульфат, метилсульфонилметан (МСМ) 5,2 %, акулий хрящ, морские раковины (обызвествлённые), гиалуроновая кислота 0,8 %, экстракт босвеллии пильчатой 0,5 %

Аналитические составляющие: сырой протеин 72 %, сырые масла и жиры 1,2 %, сырая клетчатка 0,1 %, сырая зола 9,2 %

200 г 00061390

БОСВЕЛЛИЯ ПИЛЬЧАТАЯ

Активные вещества босвеллии пильчатой (*Boswellia serrata*) (вид деревьев рода Босвеллия) в форме экстракта способствует снижению воспалений, оказывая благоприятное влияние на суставы. Босвеллия помогает при воспалительных процессах, не оказывая побочного действия на пищеварительный тракт. При проблемах опорно-двигательного аппарата снижает болезненность, приносит облегчение, улучшает подвижность.

ДЕЙСТВУЮЩЕЕ
ВЕЩЕСТВО



Fitmin dog Purity BARF & Cook complete and balanced

BARF И КОМПЛЕКСНОЕ СБАЛАНСИРОВАННОЕ ПИТАНИЕ

Является основной добавкой минеральных элементов и витаминов в питании взрослых собак. Кормовая добавка подходит для взрослых и пожилых собак на домашнем питании

Состав: гидроортофосфат кальция, карбонат кальция, дигидрофосфат натрия, гидроортофосфат магния, гидролизат мяса и внутренностей домашней птицы, водоросли хлорелла 2 %, пивоваренные дрожжи 1,5 %.

260 г 00061386



КОГДА И КАК ПРИМЕНЯТЬ ДОБАВКИ

	ВОЗРАСТНАЯ КАТЕГОРИЯ				КАТЕГОРИЯ АКТИВНОСТИ		
	ЩЕНОК С 5 МЕСЯЦЕВ	ПЕРИОД БЕРЕМЕННОСТИ И ВСКАРМЛИВАНИЯ	ВЗРОСЛАЯ СОБАКА	ПОЖИЛАЯ СОБАКА	ВЫСТАВКИ	СПОРТ	БУДНИЧНАЯ АКТИВНОСТЬ
Fitmin dog Purity BARF И КОМПЛЕКСНОЕ СБАЛАНСИРОВАННОЕ ПИТАНИЕ	✗	✗	✓	✓	✓	✓	✓
Fitmin dog Purity ЗДОРОВЬЕ СУСТАВОВ	✗	✗	✓	✓	✓	✓	✓
Fitmin dog Purity СУСТАВЫ И ПРОФИЛАКТИКА	✓	✓	✓	✗	✓	✓	✓
Fitmin dog Purity ШЕРСТЬ И КОЖА	✗	✗	✓	✓	✓	✓	✓
Fitmin dog Purity ПИЩЕВАРЕНИЕ И ДЕТОКСИКАЦИЯ	✓	✓	✓	✓	✓	✓	✓
Fitmin dog Purity ЗУБЫ И ДЕСНЫ	✗	✗	✓	✓	✗	✓	✓
Fitmin dog Purity ДОЛГОЛЕТНЕ И ИММУНИТЕТ	✗	✗	✓	✓	✓	✓	✓

✓ Да, можно применять ✗ Не рекомендовано, посоветуйтесь со специалистом

www.fitmin.com / www.kzvs.ru



Корм без пшеничного крахмала, снижает риск аллергических реакций



Комплекс по уходу за зубами для здоровых зубов, действует как антибактериальная защита полости рта.



Куриное мясо является легким, вкусным и, благодаря малому диаметру мышечных волокон и содержанию коллагена и эластина, очень хорошо усваиваемым. Оно богато железом и цинком, двумя минералами (Fe, Zn), которые так важны для насыщения крови и тканей кислородом, а также для здоровой кожи животного. Высокое содержание линолевой кислоты полезно для защиты кожного покрова, поддержания качества шерсти и репродуктивной системы.



Мясо рыб имеет высокую биологическую ценность - содержит высококачественные белки, витамины А и D, богато омега-3 жирными кислотами. Незаменимые жирные кислоты необходимы для жизни животного, ведь его организм не может синтезировать их сам.



Хелатные соединения представляют собой микроэлементы (Fe, Cu, Mn, Zn), которые органически связаны с аминокислотами. В таком виде, наиболее соответствующем тому, как это бывает в естественной пище, микроэлементы эффективнее усваиваются организмом и могут лучше выполнять свои функции. Хелаты использованы во всех кормах программы питания бренда Fitmin.



Пребиотики оказывают влияние на кишечную микрофлору носителя. Они являются незаменимыми продуктами растительного происхождения на базе сахаридов (полисахаридов), которые выборочно поддерживают или подавляют присутствие определенных видов микроорганизмов, находящихся в пищеварительном тракте.



Клетчатка из сушеных яблок и свекольной пульпы имеет идеальную пропорцию нерастворимых и растворимых ферментации составляющих. Она не подвержена процессу пищеварения, не имеет пищевой ценности, но помогает продвижению пищи в пищеварительном тракте. Стимулирует сокращения кишечника и поддерживает деятельность кишечных бактерий.



Комплекс природных антиоксидантов представлен запатентованной пищевой добавкой на базе растительных полифенолов. Эти вещества защищают клеточные мембраны от атак свободных радикалов.



Экстракт юкки имеет исключительную способность удерживать как газообразный азот в форме аммиака, так и другие неприятно пахнущие газы, которые возникают во время пищеварения. С его помощью мы можем уменьшить запах не только кала, но и урчи.



Правильное питание требует идеальной сбалансированности между незаменимыми жирными кислотами **Омега-3** и **Омега-6**. Они способствуют предотвращению воспалений суставов и кожи, значительно ослабляет зуд и проявление дерматита.



Экстракт розмарина поддерживает деятельность печени и способствует лучшему пищеварению.

Программа питания Fitmin – не меняйте дозу корма, меняйте содержание энергии в нём

- Понятие Fitmin о питании собаки исходит из философии, что собаку следует кормить постоянными порциями корма. В период, когда она набирает вес или худеет, когда требуется работать с повышением или снижением её физической активности, требуется менять энергетическую ценность корма, а не его количество
- Избыточный вес возникает в момент, когда получение энергии выше, чем её расход. Решение состоит в повышении физической активности питомца или снижении энергетической ценности корма
- Недостаточный вес возникает тогда, когда получение энергии ниже, чем её расход. Решение - снижение физической активности или повышение энергетической ценности корма.

Почему нельзя менять дозу корма?

В случае изменения дозы корма требуется осознать, что одновременно с увеличением/уменьшением количества корма вы также увеличиваете/уменьшаете поступление в организм необходимых витаминов и минералов. Одновременно с увеличением/уменьшением дозы корма вы создаете для своей собаки стрессовую ситуацию – собака с избыточным весом, у которой вы заберете, например, 1/3 корма будет чувствовать себя голодной. Напротив, худая собака, которой вы, например, повысите дозу корма на 1/3, может иметь проблемы с тем, чтобы полностью его съесть

Кормите постоянной порцией, но работайте с энергией, содержащейся в корме

В случае кормов бренда Fitmin можно быть уверенным, что сырьевой состав в каждом ряду кормов (MINI, MEDIUM, MAXI) практически одинаков, меняются только доли отдельных видов сырья. Это обеспечивает беспроблемный переход с одного корма на другой и не повышает нагрузку на систему пищеварения, таким образом корма можно смешивать. Для упрощенной ориентации в количестве энергии в данном корме Вам дополнительно поможет простой цветовой код – чем больше данного цвета на упаковке, тем больше энергии корм содержит (в случае кормов MINI – например корм MINI Puppy имеет совершенно желтую упаковку, напротив корм MINI Senior почти полностью белый. Это означает, что больше всего энергии содержит именно корм для щенков, а в корме для пожилых собак энергии меньше всего).

Как работать с кормами Fitmin? Нет ничего проще!

1 шаг

Подберите подходящий ряд кормов Fitmin в соответствии с размерами Вашей собаки в зрелом возрасте:

MINI - для собак с весом в зрелом возрасте до 13 кг.

MEDIUM - для собак с весом в зрелом возрасте от 13 до 35 кг.

MAXI - для собак с весом в зрелом возрасте выше 35 кг.

2 шаг

В выбранном Вами ряду (MINI, MEDIUM, MAXI) выберите подходящий корм для возраста Вашей собаки и реального её состояния.

puppy - для щенков (в ряду MAXI ещё вариант junior для «подростков»).

maintenance - для взрослых собак, со средним содержанием энергии.

performance - для взрослых собак, с повышенным содержанием энергии.

light - для взрослых собак, со сниженным содержанием энергии.

senior - для взрослых собак в пожилом возрасте

3 шаг

Кормите свою собаку приблизительно 1 месяц, величину дозы корма можно найти на упаковке или действуйте в соответствии с собственным опытом. После истечения одного месяца проверьте физическую кондицию собаки, прощупав её на ребрах.

Вы удовлетворены весом собаки?

(ребра хорошо прощупываются, не выступают и не скрываются под слоем жира) – продолжайте кормить, как и ранее.

Собака набирает вес?

(ребра не прощупываются или прощупываются лишь с трудом) – выберите для собаки корм Fitmin Light с низким содержанием энергии, объем дозы корма оставьте прежним.

Собака худеет?

(ребра выступают) – выберите для собаки корм Fitmin Performance с повышенным содержанием энергии, объем дозы корма оставьте прежним.

Питание щенков

Щенковый возраст является для собаки наиболее важным, а для заводчика, в то же время, наиболее сложным периодом. Как раз в этот период принципиально необходимо обращать повышенное внимание на питание. Если щенок не будет хорошо питаться, трудно предположить, что когда он подрастет, то будет здоровым и крепким.

Чем кормить?

В первые дни жизни щенков достаточное питание обеспечит материнское молоко, богатое питательными веществами, а кроме того защищающее детеныша от различных заболеваний. Постепенно содержание молока у матери снижается, а его питательной ценности достаточно лишь до возраста 3 – 4 недель.

Как кормить?

У щенков относительно небольшой желудок, поэтому их дневная доза обычно разделяется на несколько порций, лучше всего 4 – 5. Частота кормления три раза в день рекомендуется, когда щенки уже достигнут возраста от 4 до 5 месяцев. Когда щенок достигнет половины того веса, которого он должен достигнуть во взрослом возрасте, можно начинать кормить два раза в день. Возраст, с которого рекомендуется кормить один раз в день, различается в зависимости от размера породы. Малые породы начинают кормить один раз в день в возрасте около 9 месяцев, средние породы приблизительно в 11 месяцев, крупные и гигантские породы в возрасте от 15 до 16 месяцев. В это время осуществляется постепенный переход с корма для щенков на корм для взрослых собак.

Fitmin® Mini

Малые породы собак (с весом до 13 кг во взрослом возрасте) обычно являются очень темпераментными, что определяет их более высокие потребности в энергии. Собаки малых пород созревают быстрее, чем собаки средних и крупных пород, одновременно доживая до более зрелого возраста. Для кормов Fitmin MINI, предназначенных как раз для собак малых пород, характерны мелкие гранулы, с которыми без проблем справятся и самые маленькие.

ДЛЯ СОБАК МАЛЫХ ПОРОД С ВЕСОМ ВО ВЗРОСЛОМ ВОЗРАСТЕ НЕ БОЛЕЕ 13 КГ



для щенков от 2 до 10 месяцев, беременных и кормящих сук

Mini Puppy



15 кг - 00027151
3 кг - 00027152
1,5 кг - 00039523
400 г - 00027149

БЕЛКИ 31%
ЖИРЫ 20%

для взрослых собак от 10 месяцев до 11 лет

Mini Performance

для собак с повышенным содержанием энергии

БЕЛКИ 29%
ЖИРЫ 20%



3 кг - 00027148

Mini Maintenance

для собак со средним содержанием энергии

БЕЛКИ 25%
ЖИРЫ 13%



15 кг - 00027146
3 кг - 00027142
1,5 кг - 00027969

Mini Light

для собак со сниженным содержанием энергии

БЕЛКИ 23%
ЖИРЫ 8,5%



3 кг - 00027968
400 г - 00027967

для взрослых собак от 11 лет

Mini Senior



3 кг - 00027971
400 г - 00027970

БЕЛКИ 25%
ЖИРЫ 12%

MINI Puppy

16,5 МДж/1 кг
(Энергетическая ценность)

31/20
(белки/жиры в %)

ДЛЯ ЩЕНКОВ МАЛЫХ ПОРОД В ВОЗРАСТНОЙ ПЕРИОД 2 - 10 МЕСЯЦЕВ, БЕРЕМЕННЫХ И КОРМЯЩИХ СУК

произведено с содержанием животного сырья

83%



50% свежее куриное мясо

28% сушёные куриные продукты



5% рыбные продукты



без пшеничной клейковины для снижения риска аллергических реакций



с пребиотиками для поддержания полезной микрофлоры кишечника



не содержит сою или другое генетически модифицированное сырьё



с ДНА для поддержания здорового развития нервных клеток



с комплексом по уходу за здоровьем зубов



с экстрактом розмарина для стимулирования функции печени и лучшего пищеварения



15 кг - 00027151
3 кг - 00027152
1,5 кг - 00039523
400 г - 00027149

Содержание питательных веществ:

сырой протеин 31 %, сырые растительные масла и жиры 20 %, сырая клетчатка 2,2 %, сырая зола 6,8 %, кальций 1,1 %, фосфор 1 %, натрий 0,27 %

Состав:

мясо птицы (свежее мясо птицы 50 %, сушёное мясо птицы 22,5 %, гидролизованная печень птицы 3 %), рис, кукуруза, птичий жир, рыбная мука (4 %), семя льна, свеклольная пульпа сушёная, куриные яйца, сушёный яблочный жом, масло лосося (1 %), пивные дрожжи, фруктоолигосахариды (0,2 %), дигидрофосфат натрия, юкка, комплекс природных антиоксидантов (0,02 %), экстракт розмарина (0,01 %)

29/20

(протеины/жиры в %)

16,4 МДж/1 кг

(Энергетическая ценность)

MINI Performance

ДЛЯ ВЗРОСЛЫХ СОБАК МАЛЫХ ПОРОД, С ПОВЫШЕННЫМ СОДЕРЖАНИЕМ ЭНЕРГИИ

произведено
с содержанием
животного сырья**80%**

50% свежее куриное мясо

25% сушёные куриные продукты



5% рыбные продукты

без пшеничной клейковины для
снижения риска аллергических реакцийс природными антиоксидантами для
защиты клеток от свободных радикаловне содержит сою или другое генетически
модифицированное сырьё

с пребиотиками для поддержки микробиоты кишечника



с комплексом по уходу за здоровьем зубов



с экстрактом розмарина для стимулирования функции печени и лучшего пищеварения

Содержание питательных веществ:

сырой протеин 29 %, сырые растительные масла и жиры 20 %, сырая клетчатка 2,5 %, сырая зола 7 %, кальций 1,2 %, фосфор 1 %, натрий 0,3 %

Состав:

мясо птицы (свежее мясо птицы 50 %, сушёное мясо птицы 18,5 %, гидролизованная печень птицы 3 %), рис, кукуруза, птичий жир, рыбная мука (4,2 %), свекольная пульпа сушёная, семя льна, куриные яйца, сушёный яблочный жом, масло лосося, пивные дрожжи, дигидрофосфат натрия, фруктоолигосахариды (0,2 %), карбонат кальция, юкка (0,03 %), комплекс природных антиоксидантов (0,02 %), экстракт розмарина (0,01 %)



3 кг - 00027148

**14,9** МДж/1 кг

(Энергетическая ценность)

25/13

(протеины/жиры в %)

MINI Maintenance

ДЛЯ ВЗРОСЛЫХ СОБАК МАЛЫХ ПОРОД, СО СРЕДНИМ СОДЕРЖАНИЕМ ЭНЕРГИИ

произведено
с содержанием
животного сырья**71%**

50% свежее куриное мясо

17% сушёные куриные продукты



4% рыбные продукты

без пшеничной клейковины для
снижения риска аллергических реакцийс пребиотиками для поддержания
кишечной микрофлорыне содержит сою или другое генетически
модифицированное сырьё

с комплексом по уходу за здоровьем зубов



с экстрактом розмарина для стимулирования функции печени и лучшего пищеварения



со сбалансированным соотношением ненасыщенных жирных кислот Омега-3 и -6 для предотвращения воспалений кожи и суставов

Содержание питательных веществ:

сырой протеин 25 %, сырые растительные масла и жиры 13 %, сырая клетчатка 2,5 %, сырая зола 6,5 %, кальций 1,1 %, фосфор 0,9 %, натрий 0,2 %

Состав:

мясо птицы (свежее мясо птицы 50 %, сушёное мясо птицы 13,4 %, гидролизованная печень птицы 3 %), рис, кукуруза, птичий жир, рыбная мука (3,8 %), свекольная пульпа сушёная, семя льна, сушёный яблочный жом, куриные яйца, масло лосося (0,5 %), пивные дрожжи, карбонат кальция, гидрогенфосфат кальциевый, фруктоолигосахариды (0,2 %), юкка (0,03 %), комплекс природных антиоксидантов (0,02 %), экстракт розмарина (0,01 %)

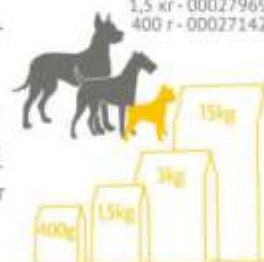
15 кг - 00027146
1,5 кг - 00027969
400 г - 00027142

MINI Light

23/8,5
(белки/жиры в %)

13,4 МДж/1 кг
(Энергетическая ценность)

ДЛЯ ВЗРОСЛЫХ СОБАК МАЛЫХ ПОРОД СО СНИЖЕННЫМ СОДЕРЖАНИЕМ ЭНЕРГИИ

произведено
с содержанием
животного сырья

68%



50%
15%

свежее куриное мясо
сушёные куриные
продукты



3%

рыбные продукты



без пшеничной клейковины для
снижения риска аллергических
реакций



с природными антиоксидантами
для защиты клеток от свободных
радикалов



не содержит сою или другое ге-
нетически модифицированное сырьё



со сниженным
содержанием энергии



с комплексом по уходу за здо-
ровьем зубов



с экстрактом розмарина для стиму-
лирования функции печени и луч-
шего пищеварения



3 кг - 00027968
400 г - 00027967



Содержание питательных веществ:

сырой протеин 23 %, сырые растительные масла и жиры 8,5 %, сырая клетчатка 4 %, сырая зола 6,2 %, кальций 0,9 %, фосфор 0,8 %, натрий 0,2 %

Состав:

мясо птицы (свежее мясо птицы 50 %, сушёное мясо птицы 11 %, гидролизованная печень птицы 3 %), рис, кукуруза, свекольная пульпа сушёная (7 %), сушёный яблочный жом (4,5 %), птичий жир, рыбная мука (2,1 %), семя льна, пивные дрожжи, куриные яйца, масло лосося, карбонат кальция, гидрогенфосфат кальциевый, фруктоолигосахариды (0,2 %), подорожник (0,1 %), юкка, комплекс природных антиоксидантов (0,02 %), экстракт розмарина (0,01 %)

MINI Senior

25/12
(белки/жиры в %)

14,7 МДж/1 кг
(Энергетическая ценность)

ДЛЯ ВЗРОСЛЫХ СОБАК МАЛЫХ ПОРОД ВОЗРАСТОМ СТАРШЕ 11 ЛЕТ

произведено
с содержанием
животного сырья

71%



50%
17%

свежее куриное мясо
сушёные куриные
продукты



4%

рыбные продукты



без пшеничной клейковины для
снижения риска аллергических
реакций



с контролируемым содержанием
энергии для здорового развития
скелета



не содержит сою или другое ге-
нетически модифицированное
сырьё



с комплексом антиоксидантов про-
тив проявлений старения



с комплексом по уходу за здо-
ровьем зубов



с экстрактом розмарина для стиму-
лирования функции печени и луч-
шего пищеварения



1,5 кг - 00027971
400 г - 00027970



Содержание питательных веществ:

сырой протеин 25 %, сырые растительные масла и жиры 12 %, сырая клетчатка 2,6 %, сырая зола 6,7 %, кальций 1,1 %, фосфор 0,9 %, натрий 0,2 %

Состав:

мясо птицы (свежее мясо птицы 50 %, сушёное мясо птицы 13,4 %, гидролизованная печень птицы 3 %), рис, кукуруза, птичий жир, свекольная пульпа сушёная, рыбная мука (3 %), семя льна (3 %), сушёный яблочный жом, пивные дрожжи, масло лосося (0,5 %), куриные яйца, карбонат кальция, гидрогенфосфат кальциевый, фруктоолигосахариды (0,2 %), юкка, гликозамин сульфат (0,03 %), хондроитин сульфат (0,025 %), комплекс природных антиоксидантов (0,02 %), экстракт розмарина (0,01 %)

Fitmin[®] Medium

Средние породы собак (с весом во взрослом возрасте в диапазоне 13 – 35 кг) имеют средние потребности в энергии, достигают зрелости приблизительно в 12 месяцев. Корма Fitmin MEDIUM, которые предназначены для средних пород собак, имеют средний размер гранул, с отверстием посередине для щенят и пожилых собак, что облегчает раскусывание.

ДЛЯ СОБАК СРЕДНИХ ПОРОД С ВЕСОМ ВО ВЗРОСЛОМ ВОЗРАСТЕ В ДИАПАЗОНЕ 13 - 35 КГ



для щенков от 2 до 12 месяцев, беременных и кормящих сук

Medium Puppy

БЕЛКИ 29%
ЖИРЫ 19%



15 кг - 00027139
3 кг - 00027140

для взрослых собак от 12 месяцев до 9 лет

Medium Performance

для собак с повышенным содержанием энергии

БЕЛКИ 28%
ЖИРЫ 17%



15 кг - 00027137
3 кг - 00027138

Medium Maintenance

для собак со средним содержанием энергии

БЕЛКИ 24%
ЖИРЫ 12%



15 кг - 00027135
3 кг - 00027136

Medium Light

для собак со сниженным содержанием энергии

БЕЛКИ 21%
ЖИРЫ 8%



15 кг - 00027964

для взрослых собак от 9 лет

Medium Senior

БЕЛКИ 23%
ЖИРЫ 10%



15 кг - 00027966
3 кг - 00027141

29/19

(протеин/жиры в %)

16,3 МДж/1 кг

(Энергетическая ценность)

MEDIUM Puppy

ДЛЯ ЩЕНКОВ СРЕДНИХ ПОРОД ВОЗРАСТНОГО ПЕРИОДА 2 - 12 МЕСЯЦЕВ, БЕРЕМЕННЫХ И КОРМЯЩИХ СУК

произведено с содержанием животного сырья

79%



50%

свежее куриное мясо

24%

сушёные куриные продукты



5%

рыбные продукты



без пшеничной клейковины для снижения риска аллергических реакций



с пребиотиками для поддержания микрофлоры кишечника



не содержит сою или другое генетически модифицированное сырьё



с DHA для поддержания здорового развития нервных клеток



с комплексом по уходу за здоровьем зубов



с экстрактом розмарина для стимулирования функции печени и лучшего пищеварения

15 кг - 00027139
3 кг - 00027140

Содержание питательных веществ:

сырой протеин 29 %, сырые растительные масла и жиры 19 %, сырая клетчатка 2,2 %, сырая зола 7 %, кальций 1,2 %, фосфор 1 %, натрий 0,28 %

Состав:

мясо птицы (свежее мясо птицы 50 %, сушёное мясо птицы 19 %, гидролизованная печень птицы 3 %), рис, кукуруза, птичий жир, рыбная мука (4 %), семя льна, свекольная пульпа сушёная, куриные яйца, сушёный яблочный жом, масло лосося (1 %), пивные дрожжи, фруктоолигосахариды (0,2 %), гидрогенфосфат кальциевый, юкка, комплекс природных антиоксидантов (0,02 %), экстракт розмарина (0,01 %)

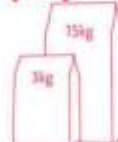

MEDIUM Performance

28/17
(протеины/жиры в %)

15,8 МДж/1 кг
(Энергетическая ценность)

ДЛЯ ВЗРОСЛЫХ СОБАК СРЕДНИХ ПОРОД, С ПОВЫШЕННЫМ СОДЕРЖАНИЕМ ЭНЕРГИИ

произведено
с содержанием
животного сырья

77%



50% свежее куриное мясо
23% сушёные куриные продукты



4% рыбные продукты



без пшеничной клейковины для снижения риска аллергических реакций



с природными антиоксидантами для защиты клеток от свободных радикалов



не содержит сою или другое генетически модифицированное сырьё



с пребиотиками для поддержания микрофлоры кишечника



с комплексом по уходу за здоровьем зубов



с экстрактом розмарина для стимулирования функции печени и лучшего пищеварения



15 кг - 00027137
3 кг - 00027138

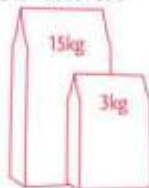

Содержание питательных веществ:

сырой протеин 28 %, сырые растительные масла и жиры 17 %, сырая клетчатка 2,4 %, сырая зола 7 %, кальций 1,2 %, фосфор 1 %, натрий 0,2 %

Состав:

мясо птицы (свежее мясо птицы 50 %, сушёное мясо птицы 19,5 %, гидролизованная печень птицы 3 %), рис, кукуруза, птичий жир, свекольная пульпа сушёная, рыбная мука (3,2 %), семя льна, сушёный яблочный жом, пивные дрожжи, масло лосося, куриные яйца, фруктоолигосахариды (0,2 %), юкка (0,03 %), комплекс природных антиоксидантов (0,02 %), экстракт розмарина (0,01 %)

MEDIUM Maintenance

24/12
(протеины/жиры в %)

14,7 МДж/1 кг
(Энергетическая ценность)

ДЛЯ ВЗРОСЛЫХ СОБАК СРЕДНИХ ПОРОД, СО СРЕДНИМ СОДЕРЖАНИЕМ ЭНЕРГИИ

произведено
с содержанием
животного сырья

69%



50% свежее куриное мясо
15% сушёные куриные продукты



4% рыбные продукты



без пшеничной клейковины для снижения риска аллергических реакций



с природными антиоксидантами для защиты клеток от свободных радикалов



не содержит сою или другое генетически модифицированное сырьё



со сбалансированным соотношением ненасыщенных жирных кислот Omega-3 и -6 для предотвращения воспалений кожи и суставов



с комплексом по уходу за здоровьем зубов



с экстрактом розмарина для стимулирования функции печени и лучшего пищеварения



15 кг - 00027135
3 кг - 00027136

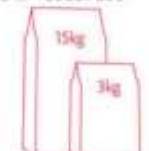

Содержание питательных веществ:

сырой протеин 24 %, сырые растительные масла и жиры 12 %, сырая клетчатка 2,5 %, сырая зола 6,4 %, кальций 1 %, фосфор 0,87 %, натрий 0,2 %

Состав:

мясо птицы (свежее мясо птицы 50 %, сушёное мясо птицы 11,6 %, гидролизованная печень птицы 3 %), рис, кукуруза, птичий жир, рыбная мука (3 %), свекольная пульпа сушёная, семя льна, сушёный яблочный жом, пивные дрожжи, карбонат кальция, гидрогенфосфат кальциевый, куриные яйца, масло лосося (0,5 %), фруктоолигосахариды (0,2 %), юкка (0,03 %), комплекс природных антиоксидантов (0,02 %), экстракт розмарина (0,01 %)

21/8

(белки/жиры в %)

13,2 МДж/1 кг

(Энергетическая ценность)

MEDIUM Light

ДЛЯ ВЗРОСЛЫХ СОБАК МАЛЫХ ПОРОД, СО СНИЖЕННЫМ СОДЕРЖАНИЕМ ЭНЕРГИИ, С ИЗБЫТОЧНЫМ ВЕСОМ

произведено
с содержанием
животного сырья**64%****50%**
11%свежее куриное мясо
сушёные куриные
продукты**3%**

рыбные продукты

без пшеничной клейковины для
снижения риска аллергических
реакций

со сниженным содержанием энергии

с природными антиоксидантами
для защиты клеток от свободных
радикаловс комплексом по уходу за здо-
ровьем зубовне содержит сою или другое ге-
нетически модифицированное
сырьёс экстрактом розмарина для стиму-
лирования функции печени и луч-
шего пищеварения**Содержание питательных веществ:**

сырой протеин 21 %, сырые растительные масла и жиры 8 %, сырая клетчатка 4 %, сырая зола 6 %, кальций 0,9 %, фосфор 0,8 %, натрий 0,2 %

Состав:

мясо птицы (свежее мясо птицы 50 %, сушёное мясо птицы 7,3 %, гидролизованная печень птицы 3 %), рис, кукуруза, свекольная пульпа сушёная (8 %), сушёный яблочный жом (4 %), птичий жир, рыбная мука (2,4 %), семена льна, пивные дрожжи, куриные яйца, масло лосося, карбонат кальция, гидрогенфосфат кальциевый, фруктоолигосахариды (0,2 %), подорожника (0,1 %), юкка, комплекс природных антиоксидантов (0,02 %), экстракт розмарина (0,01 %)

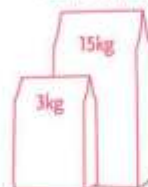

15 кг - 00027964

**23/10**

(белки/жиры в %)

14,2 МДж/1 кг

(Энергетическая ценность)

MEDIUM Senior

ДЛЯ ВЗРОСЛЫХ СОБАК СРЕДНИХ ПОРОД ВОЗРАСТОМ СТАРШЕ 9 ЛЕТ

произведено
с содержанием
животного сырья**68%****50%**
14%свежее куриное мясо
сушёные куриные
продукты**4%**

рыбные продукты

без пшеничной клейковины для
снижения риска аллергических
реакцийс комплексом антиоксидантов против
проявлений старенияс хондроитин сульфатом и глюкоза-
мином для здоровых суставовс комплексом по уходу за здо-
ровьем зубовне содержит сою или другое генети-
чески модифицированное сырьёс экстрактом розмарина для стимулиро-
вания функции печени и лучшего пище-
варения**Содержание питательных веществ:**

сырой протеин 23 %, сырые растительные масла и жиры 10 %, сырая клетчатка 2,5 %, сырая зола 6,5 %, кальций 1 %, фосфор 0,9 %, натрий 0,2 %

Состав:

мясо птицы (свежее мясо птицы 50 %, сушёное мясо птицы 10 %, гидролизованная печень птицы 3 %), рис, кукуруза, птичий жир, рыбная мука (3 %), семена льна (3 %), свекольная пульпа сушёная, сушёный яблочный жом, пивные дрожжи, гидрогенфосфат кальциевый, масло лосося (0,5 %), куриные яйца, карбонат кальция, фруктоолигосахариды (0,2 %), гликозамин сульфат (0,03 %), юкка, хондроитин сульфат (0,025 %), комплекс природных антиоксидантов (0,02 %), экстракт розмарина (0,01 %)



15 кг - 00027966

3 кг - 00027141

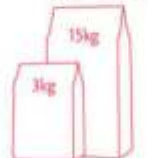

Fitmin[®] Maxi

Крупные породы собак (с весом от 35 кг во взрослом возрасте), благодаря своему, как правило, уравновешенному характеру имеют более низкие потребности в подаваемой энергии. У щенков этих пород необходимо следить за потреблением энергии, чтобы они не росли слишком быстро, а их опорно-двигательный аппарат имел возможность развиваться и приспосабливаться к растущей мышечной массе. Крупные породы собак быстрее стареют и испытывают большую нагрузку на суставы, поэтому с 5 месячного возраста хорошо давать им кормовые добавки для суставов, если они не содержатся в корме. Корма Fitmin MAXI, предназначены для крупных пород собак, имеют большие гранулы (кроме кормов для щенков). Корма Fitmin MAXI обладают контролируемым содержанием энергии для правильного роста и развития скелета. Все корма из ряда Fitmin MAXI (кроме корма Maxi Puppy) содержат питание для суставов.

ДЛЯ СОБАК СРЕДНИХ ПОРОД С ВЕСОМ ВО ВЗРОСЛОМ ВОЗРАСТЕ БОЛЕЕ 35 КГ



для щенков от 2 до 12 месяцев, беременных и кормящих сук

Maxi Puppy



15 кг - 00027132
3 кг - 00027133

БЕЛКИ 29%
ЖИРЫ 19%

Maxi Junior



15 кг - 00027125
3 кг - 00027126

БЕЛКИ 27%
ЖИРЫ 12%

для взрослых собак от 12 месяцев до 9 лет

Maxi Performance

для собак с повышенным содержанием энергии



15 кг - 00027130

БЕЛКИ 29%
ЖИРЫ 20%

Maxi Maintenance

для собак со средним содержанием энергии



15 кг - 00027127
3 кг - 00027128

БЕЛКИ 26%
ЖИРЫ 14%

Maxi Light

для собак со сниженным содержанием энергии



15 кг - 00027960
3 кг - 00027963

БЕЛКИ 24%
ЖИРЫ 9%

для взрослых собак от 9 лет

Maxi Senior



15 кг - 00027963

БЕЛКИ 26%
ЖИРЫ 12%

MAXI Puppy

29/19

(протеины/жиры в %)

16,3 МДж/1 кг

(Энергетическая ценность)

для щенков крупных пород в возрастной период 2 – 5 месяцев, беременных и кормящих сук

произведено с содержанием животного сырья

79%



50%
24%

свежее куриное мясо
сушёные куриные продукты



5%

рыбные продукты



без пшеничной клейковины для снижения риска аллергических реакций



с пребиотиками для поддержания микрофлоры кишечника



не содержит сою или другое генетически модифицированное сырьё



с DNA для поддержания здорового развития нервных клеток



с комплексом по уходу за здоровьем зубов



с экстрактом розмарина для стимулирования функции печени и лучшего пищеварения



15 кг - 00027132
3 кг - 00027133



Содержание питательных веществ:

сырой протеин 29 %, сырые растительные масла и жиры 19 %, сырая клетчатка 2,3 %, сырая зола 6,9 %, кальций 1,2 %, фосфор 1 %, натрий 0,25 %

Состав:

мясо птицы (свежее мясо птицы 50 %, сушёное мясо птицы 19,1 %, гидролизованная печень птицы 3 %), рис, кукуруза, птичий жир, рыбная мука (4 %), семя льна, свекольная пульпа сушёная, куриные яйца, сушёный яблочный жом, масло лосося (1 %), пивные дрожжи, фруктоолигосахариды (0,2 %), гидрогенофосфат кальциевый, юкка, комплекс природных антиоксидантов (0,02 %), экстракт розмарина (0,01 %)

27/12

(белки/жиры в %)

14,6 МДж/1 кг

(Энергетическая ценность)

MAXI Junior

ДЛЯ ЩЕНКОВ КРУПНЫХ ПОРОД В ВОЗРАСТНОЙ ПЕРИОД 5 - 18 МЕСЯЦЕВ, С КОНТРОЛИРУЕМЫМ СОДЕРЖАНИЕМ ЭНЕРГИИ ДЛЯ ЗДОРОВОГО РАЗВИТИЯ СКЕЛЕТАпроизведено
с содержанием
животного сырья**75%****50%**

свежее куриное мясо

19%сушёные куриные
продукты**6%**

рыбные продукты

без пшеничной клейковины для
снижения риска аллергических
реакцийс контролируемым содержанием эне-
ргии для здорового развития скелетас хондроитин сульфатом и глюкоза-
мином для здоровых суставов и костейс комплексом по уходу за здо-
ровьем зубовне содержит сою или другое генети-
чески модифицированное сырьёс экстрактом розмарина для стиму-
лирования функции печени и луч-
шего пищеварения**Содержание питательных веществ:**

сырой протеин 27 %, сырые растительные масла и жиры 12 %, сырая клетчатка 2,5 %, сырая зола 7,2 %, кальций 1,2 %, фосфор 1,1 %, натрий 0,25 %

Состав:

мясо птицы (свежее мясо птицы 50 %, сушёное мясо птицы 15 %, гидролизованная печень птицы 3 %), рис, кукуруза, птичий жир, рыбная мука (5 %), свекольная пульпа сушёная, семя льна, сушёный яблочный жом, куриные яйца, масло лосося (1 %), пивные дрожжи, гидрогенфосфат кальциевый, фруктоолигосахариды (0,2 %), карбонат кальция, гликозамин сульфат (0,03 %), юкка, хондроитин сульфат (0,025 %), комплекс природных антиоксидантов (0,02 %), экстракт розмарина (0,01 %)

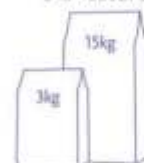
15 кг - 00027125
3 кг - 00027126**29/20**

(белки/жиры в %)

16,5 МДж/1 кг

(Энергетическая ценность)

MAXI Performance

ДЛЯ ВЗРОСЛЫХ СОБАК КРУПНЫХ ПОРОД, С ПОВЫШЕННЫМ СОДЕРЖАНИЕМ ЭНЕРГИИпроизведено
с содержанием
животного сырья**79%****50%**

свежее куриное мясо

24%сушёные куриные
продукты**5%**

рыбные продукты

без пшеничной клейковины для
снижения риска аллергических
реакцийс контролируемым содержанием эне-
ргии для здорового развития
скелетас природными антиоксидантами
для защиты клеток от свободных
радикаловс комплексом по уходу за здо-
ровьем зубовне содержит сою или другое генети-
чески модифицированное сырьёс экстрактом розмарина для стиму-
лирования функции печени и лучшего
пищеварения**Содержание питательных веществ:**

сырой протеин 29 %, сырые растительные масла и жиры 20 %, сырая клетчатка 2,3 %, сырая зола 7 %, кальций 1,2 %, фосфор 1 %, натрий 0,25 %

Состав:

мясо птицы (свежее мясо птицы 50 %, сушёное мясо птицы 18,5 %, гидролизованная печень птицы 3 %), рис, кукуруза, птичий жир, рыбная мука (4,3 %), свекольная пульпа сушёная, семя льна, куриные яйца, сушёный яблочный жом, масло лосося, пивные дрожжи, фруктоолигосахариды (0,2 %), гидрогенфосфат кальциевый, гликозамин сульфат (0,06 %), хондроитин сульфат (0,05 %), юкка (0,03 %), комплекс природных антиоксидантов (0,02 %), экстракт розмарина (0,01 %)



15 кг - 00027130



MAXI Maintenance

26/14

(белки/жиры в %)

15,2 МДж/1 кг

(Энергетическая ценность)

ДЛЯ ВЗРОСЛЫХ СОБАК КРУПНЫХ ПОРОД, СО СРЕДНИМ СОДЕРЖАНИЕМ ЭНЕРГИИ

произведено
с содержанием
животного сырья

72%



50%

свежее куриное мясо

18%

сушёные куриные
продукты



4%

рыбные продукты



без пшеничной клейковины для
снижения риска аллергических
реакций



со сбалансированным соотноше-
нием ненасыщенных жирных кис-
лот Омега-3 и -6 для предотвра-
щения воспалений кожи и суставов



не содержит сою или другое ге-
нетически модифицированное
сырьё



с контролируемым содержанием
энергии для здорового развития ске-
лета



с комплексом по уходу за здо-
ровьем зубов



с экстрактом розмарина для стиму-
лирования функции печени и луч-
шего пищеварения



15 кг - 00027127
3 кг - 00027128

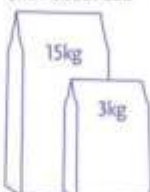

Содержание питательных веществ:

сырой протеин 26 %, сырые растительные масла и жиры 14 %, сырая клетчатка 2,4 %, сырая зола 6,5 %, кальций 1,1 %, фосфор 0,88 %, натрий 0,2 %

Состав:

мясо птицы (свежее мясо птицы 50 %, сушёное мясо птицы 14,8 %, гидролизованная печень птицы 3 %), рис, кукуруза, птичий жир, рыбная мука (3,5 %), свекольная пульпа сушёная, семя льна, сушёный яблочный жом, пивные дрожжи, куриные яйца, масло лосося (0,5 %), карбонат кальция, фруктоолигосахариды (0,2 %), гликозамин сульфат (0,06 %), хондроитин сульфат (0,05 %), юкка (0,03 %), комплекс природных антиоксидантов (0,02 %), экстракт розмарина (0,01 %)

MAXI Light

24/9

(белки/жиры в %)

13,5 МДж/1 кг

(Энергетическая ценность)

ДЛЯ ВЗРОСЛЫХ СОБАК КРУПНЫХ ПОРОД, СО СНИЖЕННЫМ СОДЕРЖАНИЕМ ЭНЕРГИИ

произведено
с содержанием
животного сырья

69%



50%

свежее куриное мясо

16%

сушёные куриные
продукты



3%

рыбные продукты



без пшеничной клейковины для
снижения риска аллергических
реакций



со сниженным содержанием
энергии



не содержит сою или другое ге-
нетически модифицированное
сырьё



с контролируемым содержанием
энергии для здорового развития ске-
лета



с комплексом по уходу за здо-
ровьем зубов



с экстрактом розмарина для сти-
мулирования функции печени и
лучшего пищеварения



15 кг - 00027960



Содержание питательных веществ:

сырой протеин 24 %, сырые растительные масла и жиры 9 %, сырая клетчатка 4 %, сырая зола 7 %, кальций 0,9 %, фосфор 0,8 %, натрий 0,2 %

Состав:

мясо птицы (свежее мясо птицы 50 %, сушёное мясо птицы 12,8 %, гидролизованная печень птицы 3 %), рис, кукуруза, свекольная пульпа сушёная (7 %), сушёный яблочный жом (5 %), птичий жир, рыбная мука (2 %), семя льна, пивные дрожжи, куриные яйца, масло лосося, фруктоолигосахариды (0,2 %), карбонат кальция, гликозамин сульфат (0,06 %), хондроитин сульфат (0,05 %), юкка, комплекс природных антиоксидантов (0,02 %), экстракт розмарина (0,01 %)

26/12

(белки/жиры в %)

14,7 МДж/1 кг

(Энергетическая ценность)

MAXI Senior

ДЛЯ ВЗРОСЛЫХ СОБАК КРУПНЫХ ПОРОД СТАРШЕ 7 ЛЕТ

произведено
с содержанием
животного сырья**73%****50%**
19%свежее куриное мясо
сушёные куриные
продукты**4%**

рыбные продукты

без пшеничной клейковины для
снижения риска аллергических
реакцийс контролируемым содержанием
энергии для здорового развития
скелетане содержит сою или другое ге-
нетически модифицированное
сырьёс комплексом антиоксидантов про-
тив проявлений старенияс комплексом по уходу за здо-
ровьем зубовс экстрактом розмарина для стиму-
лирования функции печени и луч-
шего пищеварения**Содержание питательных веществ:**

сырой протеин 26 %, сырые растительные масла и жиры 12 %, сырая клетчатка 2,5 %, сырая зола 6,7 %, кальций 1,1 %, фосфор 0,9 %, натрий 0,2 %

Состав:

мясо птицы (свежее мясо птицы 50 %, сушёное мясо птицы 14,5 %, гидролизованная печень птицы 3 %), рис, кукуруза, птичий жир, рыбная мука (3,1 %), семя льна, свекольная пульпа сушёная, сушёный яблочный жом, пивные дрожжи, масло лосося (0,5 %), куриные яйца, карбонат кальция, гидрогенфосфат кальциевый, фруктоолигосахариды (0,2 %), гликозамин сульфат (0,06 %), хондроитин сульфат (0,05 %), юкка, комплекс природных антиоксидантов (0,02 %), экстракт розмарина (0,01 %)



15 кг - 00027963

**24,5/14,5**

(белки/жиры в %)

24,5/16,5

(белки/жиры в %)

СО СРЕДНИМ
СОДЕРЖАНИЕМ
ЭНЕРГИИ

MEDIUM/MAXI MINI

ДЛЯ ВЗРОСЛЫХ СОБАК КРУПНЫХ И СРЕДНИХ ПОРОД

ДЛЯ ВЗРОСЛЫХ СОБАК МЕЛКИХ ПОРОД

произведено
с содержанием
животного сырья**70%****MEDIUM/MAXI**

14 кг - 00055291

3 кг - 00055292

MINI

3 кг - 00055294

500 г - 00055293

**50%**

свежее мясо ягнёнка

16,7%

вяленая ягнятина

3,2%

печень ягнёнка

без пшеничной клейковины для
снижения риска аллергических
реакцийягнятина как единственный источник
животного белкане содержит сою или другое ге-
нетически модифицированное
сырьёс пребиотиком для поддержки
благоприятной микрофлоры кише-
чникас комплексом по уходу за здо-
ровьем зубовс экстрактом розмарина для стиму-
лирования функции печени и луч-
шего пищеварения**MEDIUM/MAXI**

14 кг - 00055291

Содержание питательных веществ:

сырой протеин 24,5 %, сырые масла и жиры 14,5 %, сырая клетчатка 3,1 %, сырая зола 6,4 %, кальций 1,5 %, фосфор 0,95 %

Состав:

мясо (свежее мясо ягнёнка и субпродукты 50 %, сушёное мясо ягнёнка 16,7 %, гидролизованное мясо ягнёнка и субпродукты 3,2 %), рис, горох, цельнозерновой рис, жир птицы, картофельный протеин, свекольная пульпа, пивные дрожжи, яблочный жом, жом чёрной смородины, минералы, юкка, комплекс растительных антиоксидантов 0,02 %, корень цикория 0,01 %, экстракт розмарина 100 мг/кг

MINI

3 кг - 00055294, 0,5 кг - 00055293

Содержание питательных веществ:

сырой протеин 24,5 %, сырые масла и жиры 16,4 %, сырая клетчатка 3,0 %, сырая зола 6,3 %, кальций 1,5 %, фосфор 0,95 %

Состав:

мясо (свежее мясо ягнёнка и субпродукты 50 %, сушёное мясо ягнёнка 16,7 %, гидролизованное мясо ягнёнка и субпродукты 3,2 %), рис, горох, жир птицы, цельнозерновой рис, картофельный протеин, свекольная пульпа, пивные дрожжи, яблочный жом, жом чёрной смородины, минералы, юкка, комплекс растительных антиоксидантов 0,02 %, корень цикория 0,01 %, экстракт розмарина 100 мг/кг

**NEW**

премиальный корм со свежим мясом

Почему нужно выбрать именно Fitmin FOR LiFE

В ассортименте 7 видов кормов, что позволяет составить полноценный рацион для любой собаки.

- содержит до 30 % свежего мяса – высокая питательная ценность и превосходный вкус
- 3 вида свежего мяса (курица, свинина, говядина) – с использованием нескольких источников сырья животного происхождения обеспечивают разнообразие животных белков
- с пребиотиками, способствующими пищеварению
- со сбалансированным содержанием Омега-3 и -6 жирных кислот для здоровой кожи и шерсти
- со сбалансированным соотношением витаминов и минералов

Корм Fitmin FOR LiFE

- ✓ изготовлен из сырья премиального качества, которое регулярно проверяется
- ✓ не содержит генетически модифицированное сырьё
- ✓ не содержит искусственные красители и усилители вкуса



Куриное мясо легко усваивается, обладает хорошими вкусовыми качествами, благодаря малому диаметру мышечных волокон и содержанию коллагена и эластина. Оно богато железом и цинком – двумя минералами, которые очень важны для нормального содержания кислорода в крови и тканях, а также для здоровья кожи животного. Высокое содержание линолевой кислоты повышает защиту кожи, качество шерсти и репродуктивную системы.



Свинина имеет высокую энергетическую ценность, является источником полноценного белка, витаминов D, E, группы B (особенно B12), минеральных веществ (железо, цинк, фосфор) и коллагена, который необходим для хорошего качества шерсти и здоровья суставов.



Говядина относится к биологически наиболее полноценным видам мяса, отличается высоким содержанием эссенциальных аминокислот, железа и витамина B2. А также является естественным источником CLA (конъюгированная линолевая кислота), которая способствует росту мышечной массы и благоприятно сказывается на иммунной системе организма.



Гипоаллергенное мясо ягнёнка является отличным источником витаминов группы B, содействующих метаболическим реакциям в организме. Содержит большое количество цинка, необходимого для здоровья кожи, роста, развития и укрепления иммунитета.



Свекольная пульпа - источник клетчатки, способствующей перистальтике кишечника.



Контролируемое содержание энергии для здорового развития скелета.



Хондроитин сульфат и глюкозамин сульфат для здоровья суставов.



Пивные дрожжи - натуральный источник витаминов группы B.



Гипоаллергенные корма без пшеницы и кукурузы.



Свежее мясо и печёночная глазурь, покрывающая каждую гранулу, гарантируют исключительные вкусовые качества корма.



DHA относится к Омега-3 жирным кислотам, которые организм не способен синтезировать и должен получать из пищи. Их достаточное количество в рационе влияет на правильное развитие нервной ткани, улучшая, тем самым, процессы обучения и тренировки.



Правильное питание требует идеального соотношения между кислотами Омега-3 и -6. Они помогают в профилактике воспаления суставов и кожи, значительно уменьшают зуд и способствуют профилактике дерматитов.



Экстракт корня цикория с высоким содержанием инулина действует, как эффективное пребиотическое вещество и положительно влияет на пищеварение.



Экстракт юкки обладает исключительной способностью связывать газообразный азот в виде аммиака и другие газы, образующиеся в процессе пищеварения и имеющие неприятный запах, тем самым снижая запах фекалий и мочи.

Fitmin. FOR LiFE

PUPPY ALL BREEDS

протеин
30 / жиры
18

15 кг - 00046821
3 кг - 00046806

Полнорационный корм для щенков, беременных и кормящих собак всех пород.

70 % ингредиентов животного происхождения
25 % свежего мяса (курица, свинина, говядина)
Энергетическая ценность 14,9 МДж/1 кг

Преимущества



с ДНА для поддержки развития нервных клеток.



сбалансированное соотношение Омега-3 и Омега-6 жирных кислот, способствующих здоровой и красивой шерсти.



экстракт из корня цикория с высоким содержанием инулина действует как эффективное пребиотическое вещество, положительно влияющее на пищеварение.



свежее мясо и печёночная глазурь, покрывающая каждую гранулу, гарантирует высокую вкусовую привлекательность корма.



пивные дрожжи – натуральный источник витаминов группы В



Аналитический состав:

сырой протеин 30 %, сырые растительные масла и жиры 18 %, сырая клетчатка 3 %, сырая зола 8,5 %, кальций 1,6 %, фосфор 1,1 %.

Состав:

свежее мясо (курица, свинина, говядина 25 %, сушёное мясо курицы 28 %, гидролизованная куриная печень 3,5 %), птичий жир (11,6 %), рис, пшеничная мука, кукуруза, пшеничные отруби, пшеница, пивные дрожжи (2,5 %), свекольная пульпа, пшеничные ростки, яблочный жом, масло лосося (0,4 %), корень цикория (0,1 %), юкка.

Упаковка: 3 кг, 15 кг

Fitmin.
FOR LiFE

протеин
25 / жиры
14,5

ADULT ALL BREEDS

15 кг - 00046822
3 кг - 00046824

Полнорационный корм для взрослых собак всех пород.

55 % ингредиентов животного происхождения
20 % свежего мяса (курица, свинина, говядина)
Энергетическая ценность 14,4 МДж/1 кг

Преимущества



сбалансированное соотношение Омега-3 и Омега-6 жирных кислот для здоровой кожи и шерсти.



экстракт из корня цикория с высоким содержанием инулина действует как эффективное пребиотическое вещество, положительно влияющее на пищеварение.



свежее мясо и печёночная глазурь, покрывающая каждую гранулу, гарантирует высокую вкусовую привлекательность корма



экстракт юкки оказывает противовоспалительное действие и уменьшает запах фекалий и мочи.



Аналитический состав:

сырой протеин 25 %, сырые растительные масла и жиры 14,5 %, сырая клетчатка 3,4 %, сырая зола 8 %, кальций 1,4 %, фосфор 1,1 %.

Состав:

свежее мясо (курица, свинина, говядина 20 %, сушёное мясо курицы 22 %, гидролизованная куриная печень 3 %), пшеница, пшеничные отруби, птичий жир, пшеничная мука, рис, пивные дрожжи, масло лосося (1 %), свекольная пульпа, яблочный жом, дигидрофосфат натрия, целлюлоза, корень цикория (0,01 %), юкка (0,005 %).

Упаковка: **3 кг, 15 кг**

Fitmin.
FOR LiFE

протеин
28 / жиры
16

JUNIOR LARGE BREEDS

15 кг - 00046820
3 кг - 00046828

Полнорационный корм для щенков крупных и гигантских пород в возрасте 5-18 месяцев.

63 % ингредиентов животного происхождения
22,5 % свежего мяса (курица, свинина, говядина)
Энергетическая ценность 14,5 МДж/1 кг

Преимущества

-  контролируемое содержание энергии для здорового развития скелета.
-  хондроитин сульфат и глюкозамин сульфат для укрепления суставов и хрящей.
-  с ДНА для поддержки развития нервных клеток.
-  сбалансированное соотношение Омега-3 и Омега-6 жирных кислот для здоровой кожи и шерсти.
-  свежее мясо и печёночная глазурь, покрывающая каждую гранулу, гарантирует высокую вкусовую привлекательность корма.

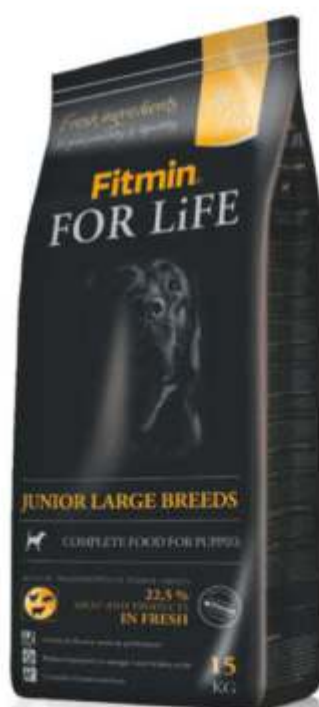

Аналитический состав:

сырой протеин 28 %, сырые растительные масла и жиры 16 %, сырая клетчатка 3 %, сырая зола 8 %, кальций 1,5 %, фосфор 1 %.

Состав:

свежее мясо (курица, свинина, говядина 22,5 %, сушёное мясо курицы 23 %, гидролизованная куриная печень 3,5 %), рис, пшеница, птичий жир (10,7 %), кукуруза, пшеничные отруби, свекольная пульпа, гидролизованные белки домашней птицы, пивные дрожжи, пшеничные ростки, яблочный жом, масло лосося (0,4 %), глюкозамин (0,15 %), хондроитина сульфат (0,08 %), корень цикория (0,05 %).

Упаковка: **3 кг; 15 кг**

Fitmin.
FOR LiFE

протеин
26 / жиры
14,5

ADULT LARGE BREEDS

15 кг - 00046819
3 кг - 00046827

Полнорационный корм для взрослых собак крупных и гигантских пород (с 15-18 месяцев до 7 лет).

56 % ингредиентов животного происхождения
20 % свежего мяса (курица, свинина, говядина)
Энергетическая ценность 14,6 МДж/1 кг

Преимущества



хондроитин сульфат и глюкозамин сульфат для укрепления суставов и хрящей.



свежее мясо и печёночная глазурь, покрывающая каждую гранулу, гарантирует высокую вкусовую привлекательность корма.



сбалансированное соотношение Омега-3 и Омега-6 жирных кислот для здоровой кожи и шерсти.



экстракт из корня цикория с высоким содержанием инулина действует как эффективное пребиотическое вещество, положительно влияющее на пищеварение.



экстракт юкки оказывает противовоспалительное действие и уменьшает запах фекалий и мочи.



Аналитический состав:

сырой протеин 26 %, сырые растительные масла и жиры 14,5 %, сырая клетчатка 3,8 %, сырая зола 8 %, кальций 1,5 %, фосфор 1 %.

Состав:

свежее мясо (курица, свинина, говядина 20 %, сушёное мясо курицы 24%, гидролизованная куриная печень 3 %), пшеница, птичий жир, пшеничные отруби, пшеничная мука, рис, свекольная пульпа, яблочный жом, пивные дрожжи, масло лосося (0,3 %), пшеничные ростки, целлюлоза, глюкозамин (0,08 %), хондроитина сульфат (0,08 %), корень цикория (0,01 %), юкка (0,01 %).

Упаковка: **3 кг; 15 кг**

Fitmin.
FOR LiFE

протеин
20/8
жиры

LIGHT & SENIOR

15 кг - 00046816
3 кг - 00052743

Полнорационный корм для взрослых собак с избыточным весом и пожилых собак всех пород.

40 % ингредиентов животного происхождения
20 % свежего мяса (курица, свинина, говядина)
Энергетическая ценность 12,5 МДж/1 кг

Преимущества



облегчённая рецептура, включающая нежную клетчатку в виде качественной свекольной пульпы, уменьшает содержание энергии на 13 %.



свежее мясо и печёночная глазурь, покрывающая каждую гранулу, гарантирует высокую вкусовую привлекательность корма



экстракт из корня цикория с высоким содержанием инулина действует как эффективное пребиотическое вещество, положительно влияющее на пищеварение.



сбалансированное соотношение Омега-3 и Омега-6 жирных кислот для здоровой кожи и шерсти.



экстракт юкки оказывает противовоспалительное действие и уменьшает запах фекалий и мочи.

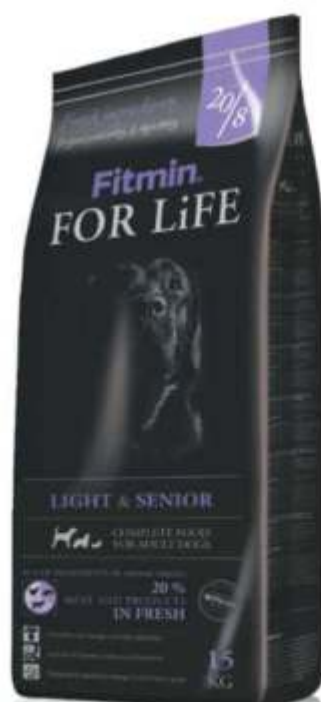

Аналитический состав:

сырой протеин 20 %, сырые растительные масла и жиры 8 %, сырая клетчатка 3,6 %, сырая зола 7 %.

Состав:

кукуруза, свежее мясо (курица, свинина, говядина 20 %, сушёное мясо курицы 12 %, гидролизованная печень птицы 3,5 %), пшеница, пшеничные отруби, пшеничная мука, рис, птичий жир, свекольная пульпа сушёная 2 %, пивные дрожжи, сушёный яблочный жом 1 %, пшеничные ростки, масло лосося 0,5 %, дигидрофосфат натрия, корень цикория 0,01 %, юкка.

Упаковка: 3 кг; 15 кг

Fitmin.
FOR LiFE

протеин
24 / жиры
14

LAMB & RICE

15 кг - 00046829
3 кг - 00046825

Полнорационный корм для взрослых собак всех пород с ягнёнком и рисом.

42,5 % ингредиентов животного происхождения

15 % свежего мяса ягнёнка

Энергетическая ценность 14,1 МДж/1 кг

Преимущества



гипоаллергенный – без кукурузы и пшеницы.



содержит свежее мясо ягнёнка.



экстракт из корня цикория с высоким содержанием инулина действует как эффективное пребиотическое вещество, положительно влияющее на пищеварение.



сбалансированное соотношение Омега-3 и Омега-6 жирных кислот для здоровой кожи и шерсти.



экстракт юкки оказывает противовоспалительное действие и уменьшает запах фекалий и мочи.



Аналитический состав

сырой протеин 24 %, сырые растительные масла и жир 13 %, сырая клетчатка 3 %, сырая зола 8,5 %, кальций 1,9 %, фосфор 1,1 %, натрий 0,25 %.

Состав:

мясо ягнёнка (сушёное мясо ягнёнка 21,5 %, свежее мясо ягнёнка и печень 13 %, гидролизованное мясо и ливер ягнёнка 3 %), рис (28 %), овёс, птичий жир, картофельный протеин, семя льна, пивные дрожжи, хлорид натрия, фруктоолигосахариды (0,2 %), семена расторопши (0,1 %), юкка (0,03 %), комплекс природных антиоксидантов (0,02 %).

Упаковка: **3 кг, 15 кг**

Fitmin FOR LiFE

ADULT MINI

26 / 16

15 кг - 00046817

3 кг - 00046823

Полнорационный корм для взрослых собак мелких пород.

66 % ингредиентов животного происхождения
30 % свежего мяса (курица, свинина, говядина)
Энергетическая ценность 14,6 МДж/1 кг

Преимущества



природный источник витаминов и минералов.



свежее мясо и печёночная глазурь, покрывающая каждую гранулу, гарантирует высокую вкусовую привлекательность корма



экстракт из корня цикория с высоким содержанием инулина действует как эффективное пребиотическое вещество, положительно влияющее на пищеварение.



сбалансированное соотношение Омега-3 и Омега-6 жирных кислот для здоровой кожи и шерсти.



экстракт юкки оказывает противовоспалительное действие и уменьшает запах фекалий и мочи.



Аналитический состав:

сырой протеин 26 %, сырые растительные масла и жиры 16 %, сырая клетчатка 3,6 %, сырая зола 9 %, кальций 1,4 %, фосфор 1,1 %.

Состав:

свежее мясо (курица, свинина, говядина 30 %, сушёное мясо курицы 21%, гидролизованная куриная печень 3,5%), пшеница, пшеничные отруби, птичий жир, пшеничная мука, рис, свекольная пульпа, масло лосося 1%, яблочный жом, пивные дрожжи, гидрофосфат натрия, зародыши пшеницы, целлюлоза, корень цикория (0,01 %), юкка (0,005 %).

Упаковка: 3 кг 15 кг



PUPPY									
Вес взрослой собаки / кг	Возраст собаки / месяцы							III триместр беременности	Кормление собаки
	2	3	4	6	8	10	12		
10 кг	130 г	170 г	195 г	200 г	195 г	185 г	Adult	238 г	425 г
15 кг	155 г	200 г	225 г	250 г	240 г	235 г	230 г	303 г	545 г
20 кг	190 г	245 г	285 г	310 г	300 г	295 г	285 г	370 г	665 г
25 кг	215 г	290 г	330 г	370 г	360 г	350 г	345 г	435 г	785 г
30 кг	230 г	310 г	365 г	420 г	410 г	400 г	390 г	502 г	905 г
35 кг	255 г	335 г	410 г	470 г	465 г	450 г	445 г	561 г	1010 г
40 кг	285 г	370 г	430 г	Junior	Junior	Junior	Junior	690 г	1240 г
50 кг	345 г	465 г	540 г	Junior	Junior	Junior	Junior	820 г	1475 г
60 кг	375 г	520 г	605 г	Junior	Junior	Junior	Junior	935 г	1685 г
70 кг	410 г	570 г	670 г	Junior	Junior	Junior	Junior	1035 г	1865 г
80 кг	430 г	615 г	725 г	Junior	Junior	Junior	Junior	1140 г	2050 г

ADULT							
Вес взрослой собаки (кг)	10 кг	15 кг	20 кг	25 кг	30 кг	35 кг	40 кг
Количество - минимальная физическая активность (г)	145 г	195 г	240 г	285 г	330 г	370 г	410 г

JUNIOR LARGE BREEDS						
Вес взрослой собаки / кг	Возраст собаки / месяцы					
	5	7	9	12	15	18
40 кг	Puppy	570 г	560 г	535 г	Adult Large Breeds	Adult Large Breeds
45 кг	Puppy	615 г	595 г	580 г	Adult Large Breeds	Adult Large Breeds
50 кг	650 г	665 г	640 г	625 г	615 г	Adult Large Breeds
55 кг	690 г	705 г	685 г	660 г	655 г	Adult Large Breeds
60 кг	740 г	760 г	740 г	715 г	705 г	700 г
65 кг	775 г	800 г	785 г	760 г	750 г	740 г
70 кг	815 г	850 г	830 г	805 г	790 г	785 г
80 кг	895 г	930 г	915 г	895 г	875 г	875 г

ADULT LARGE BREEDS								
Вес взрослой собаки/кг	40 кг	45 кг	50 кг	55 кг	60 кг	65 кг	70 кг	80 кг
Количество - минимальная физическая активность (г)	410 г	460 г	510 г	550 г	590 г	625 г	660 г	730 г

LIGHT & SENIOR									
Вес взрослой собаки/кг	14 кг	17 кг	20 кг	23 кг	26 кг	29 кг	32 кг	35 кг	40 кг
Количество - минимальная физическая активность (г)	205 г	235 г	270 г	300 г	330 г	360 г	390 г	415 г	460 г

LAMB & RICE							
Вес взрослой собаки/кг	10 кг	15 кг	20 кг	25 кг	30 кг	35 кг	40 кг
Количество - минимальная физическая активность (г)	150 г	200 г	250 г	295 г	350 г	390 г	430 г

ADULT MINI						
Вес взрослой собаки/кг	2 кг	4 кг	6 кг	8 кг	10 кг	12 кг
Количество - минимальная физическая активность (г)	55-65 г	75-85 г	95-105 г	140-150 г	160-170 г	180-190 г

Fitmin

Fitmin – марка программ пропитания для собак, кошек и лошадей, которая является ключевой продукцией в компании «Dibaq».





Продукция марки Fitmin создается на основе практического опыта и постоянных консультаций с выдающимися специалистами в области питания. Специалисты по питанию нашей компании создают корма в тесном сотрудничестве с известными собаководами, консультируют с ними современные направления и вместе находят новые решения, для того, чтобы сделать питание сбалансированным и полностью соответствующим потребностям животных.

Компания «Dibaq» применяет систему контроля качества в соответствии с нормами ISO 9001:2008, а также систему HACCP и находится под постоянным надзором контролирующих органов Чешской республики и ЕС. Как одна из нескольких фирм в отрасли, использует при изготовлении кормов возобновляемые источники энергии.

Компания имеет и собственный кинологический центр, где качество и вкус кормов тестируется на собаках породы бордер колли, которые живут обычной активной жизнью. Собаки из клуба «Fitmin» участвуют в соревнованиях по аджилити, фрисби, проходят испытания по выпасу овец, а также участвуют в канистерапевтических программах. Их кондиция и здоровый внешний вид являются для марки «Fitmin» наилучшей рекомендацией.



Fitmin

    КЗВС - ЗДОРОВЬЕ ЖИВОТНЫХ

©kzvsopt

 www.kzvs.ru



82



Purity

Holistic Cat Food

DELICIOUS

71% БЕЛКОВ ЖИВОТНОГО ПРОИСХОЖДЕНИЯ

ПОЛНОРАЦИОННЫЙ БЕЗЗЕРНОВОЙ КОРМ ДЛЯ ВЗРОСЛЫХ КОШЕК

10 кг - 00046565

1,5 кг - 00046564

400 г - 00046566



ДИЧЬ

МЯСО ДИКИХ ЖИВОТНЫХ питательно, легко усваивается, отличается низким содержанием жиров, богато минеральными веществами (натрий, калий, железо, фосфор) и витаминами группы В. Обладает характерным ароматом и вкусом.

МЕЛИССА успокаивает и улучшает пищеварение.

РОМАШКА - положительно влияет на пищеварительную и мочевыделительную системы, обладает противовоспалительным и антисептическим действием, уменьшает метеоризм. Оказывает стимулирующее влияние на пищеварительную и мочевую системы.

ЧЕРНИКА - улучшает зрение, эластичность и прочность стенок кровеносных сосудов, а также обладает дезинфицирующими свойствами, что помогает при воспалительных заболеваниях желудочно-кишечного тракта или мочевой системы. Ещё одним преимуществом является положительное влияние на консистенцию фекалий.

ХЛОРЕЛЛА содержит значительное количество витаминов, минералов и белков, оказывающих положительное действие на организм. Замедляет процессы старения, нормализует показатели крови и способствует детоксикации организма.

ЭКСТРАКТ РОЗМАРИНА служит как природный антиоксидант, защищающий клетки от повреждения свободными радикалами и, таким образом, помогает продлить полноценную жизнь клеток, а также участвует в поддержании работы печени и способствует улучшению пищеварения.

СОСТАВ:

мясо (25 % мясо дичи свежее, 20 % утиное мясо сушеное, 19 % свиная печень свежая, 6 % свинина и говядина сушеные), зеленый горох, фермерский картофель, жир домашней птицы, свекольная пульпа, куриные яйца, пивные дрожжи, льняное семя, яблоки, минеральные вещества, инактивированные дрожжи семейства *Saccharomyces cerevisiae*, масло холодного отжима из норвежского лосося, травяной комплекс (листья крапивы двудомной, листья одуванчика лекарственного, цветки ромашки настоящей 0,17 %, листья Melissa лекарственной 0,17 %, цветки липы сердцевидной), черника 1 %, корень цинкория, юкка (*yucca shidigera*), пресноводные водоросли хлорелла 0,05 %. **Энергетическая ценность:** 416 ккал/100 г.

АНАЛИТИЧЕСКИЙ СОСТАВ:

сырой протеин 33,5 %, сырые растительные масла и жиры 20,5 %, сырая клетчатка 2,3 %, сырая зола 8,4 %, кальций 1,5 %, фосфор 1,1 %, натрий 0,4 %.

10 кг / 1,5 кг / 400 г



KITTEN

**86 % БЕЛКОВ ЖИВОТНОГО
ПРОИСХОЖДЕНИЯ**

**ПОЛНОРАЦИОННЫЙ БЕЗЗЕРНОВОЙ КОРМ ДЛЯ КОТЯТ ДО 12
МЕСЯЦЕВ, БЕРЕМЕННЫХ И КОРМЯЩИХ КОШЕК**

10 кг - 00046576
1,5 кг - 00046575
400 г - 00046577



КУРИЦА & ПЕЧЕНЬ

КУРИНОЕ МЯСО легко усваивается, обладает хорошими вкусовыми качествами, благодаря малому диаметру мышечных волокон и содержанию коллагена и эластина. Оно богато железом и цинком – двумя минералами, которые очень важны для насыщения кислородом крови и тканей, а также для здоровья кожи животного. Высокое содержание линолевой кислоты полезно для защиты кожи, качества шерсти и репродуктивной системы.

РОМАШКА положительно влияет на пищеварительную и мочевыделительную системы, обладает противовоспалительным и антисептическим действием, уменьшает метеоризм. Оказывает стимулирующее действие на пищеварительную и мочевую системы.

ДЕРЕЗА ОБЫКНОВЕННАЯ (известная как Годжи) – благодаря содержанию витаминов и микроэлементов повышает выносливость и иммунитет организма, укрепляет зрение, улучшает кровотоки и состояние кожи и шерсти.

ИМБИРЬ обладает противовоспалительным действием, положительно влияет на пищеварение и способствует общей детоксикации организма.

ЭКСТРАКТ РОЗМАРИНА – продлевает полноценную жизнь клеток, нормализует работу печени и улучшает пищеварение.

СВИНАЯ ПЕЧЕНЬ – оказывает положительное действие на кровотоки, а также содержит железо в легкоусвояемой форме.



СОСТАВ:

мясо (24 % куриное мясо сушёное, 20 % куриное мясо свежее, 19 % свиная печень свежая, 8 % мясо утки сушёное, 5,6 % мясо рыбы сушёное – треска, морской угорь и сардина, 1,7 % свинина и говядина сушёные), куриный жир, фермерский картофель, зелёный горох, куриные яйца, свекольная пульпа, яблоки, сухие инактивированные дрожжи семейства *Saccharomyces cerevisiae*, пивные дрожжи, сыворотка, льняное семя, масло холодного отжима из норвежского лосося, травяной комплекс (листья крапивы двудомной, листья одуванчика лекарственного, цветки ромашки настоящей 0,17 %, листья Melissa лекарственной, цветки липы сердцевидной), минеральные вещества, корень цинория, ягоды дерезы китайской 0,2 %, корень имбиря 0,1 %, юкка (*yucca shidigera*).
Энергетическая ценность: 430 ккал/100 г.

АНАЛИТИЧЕСКИЙ СОСТАВ:

сырой протеин 38 %, сырые растительные масла и жиры 22 %, сырая клетчатка 2 %, сырая зола 7 %, кальций 1,2 %, фосфор 0,9 %, натрий 0,4 %.

10 кг / 1,5 кг / 400 г

KITTEN

КУРИЦА & ПЕЧЕНЬ



CASTRATE

**80 % БЕЛКОВ ЖИВОТНОГО
ПРОИСХОЖДЕНИЯ**

**ПОЛНОРАЦИОННЫЙ БЕЗЗЕРНОВОЙ КОРМ ДЛЯ ВЗРОСЛЫХ
КАСТРИРОВАННЫХ И СТЕРИЛИЗОВАННЫХ КОШЕК**

10 кг - 00046562

1,5 кг - 00046561

400 г - 00046563



КУРИНАЯ ГРУДКА

КУРИНОЕ МЯСО легко усваивается, обладает хорошими вкусовыми качествами, благодаря малому диаметру мышечных волокон и содержанию коллагена и эластина. Оно богато железом и цинком, т.е. двумя минералами, которые очень важны для насыщения кислородом крови и тканей, а также для здоровья кожи животного. Высокое содержание линолевой кислоты полезно для защиты кожи, качества шерсти и репродуктивной системы.

ЛЮЦЕРНА положительно влияет на желудочно-кишечный тракт и работу почек. Оказывает благоприятное воздействие на клеточный метаболизм организма, обеспечивая защиту и регенерацию.

ЧЁРНАЯ СМОРОДИНА богата витаминами и минералами. Замедляет процесс старения, укрепляет иммунную систему, повышает эластичность кровеносных сосудов.

РАСТОРОПША ПЯТНИСТАЯ обладает антиоксидантными свойствами, стимулирует рост клеток печени, благотворно влияет на её функцию и защищает от токсинов.

L-КАРНИТИН способствует сжиганию жира и защите сердечной мышцы.

СОСТАВ:

мясо (27,5 % куриное мясо свежее, 30,5 % куриное мясо сушёное, 6 % мясо индейки сушёное, 4 % свиная печень), фермерский картофель, зелёный горох, свекольная пульпа, куриный жир, люцерна 2,5 %, яблоки, куриные яйца, пивные дрожжи, инактивированные дрожжи семейства *Saccharomyces cerevisiae*, льняное семя, чёрная смородина 1 %, травяной комплекс (листья крапивы двудомной, листья одуванчика лекарственного 0,25 %, цветки ромашки настоящей, листья Melissa лекарственной, цветки липы сердцевидной), масло холодного отжима из норвежского лосося, минеральные вещества, корень цикория, расторопша пятнистая 0,1 %, пресноводные водоросли хлорелла, юкка (*yucca shidigera*), комплекс природных антиоксидантов для обновления клеток. **Энергетическая ценность:** 378 ккал/100 г.

АНАЛИТИЧЕСКИЙ СОСТАВ:

сырой протеин 35 %, сырые растительные масла и жиры 12 %, сырая клетчатка 3,5 %, сырая зола 7,4 %, кальций 1,1 %, фосфор сырая клетчатка 3,5 %, сырая зола 7,4 %, кальций 1,1 %, фосфор 0,83 %, натрий 0,33 %

10 кг / 1,5 кг / 400 г



HAIRBALL

**76 % БЕЛКОВ ЖИВОТНОГО
ПРОИСХОЖДЕНИЯ**

**ПОЛНОРАЦИОННЫЙ БЕЗЗЕРНОВОЙ КОРМ ДЛЯ
ВЗРОСЛЫХ ДЛИННОШЕРСТНЫХ КОШЕК**

10 кг - 00046571
1,5 кг - 00046570
400 г - 00046572



ГОВЯДИНА И ПЕЧЕНЬ

ГОВЯДИНА относится к биологически наиболее полноценным видам мяса, отличается высоким содержанием незаменимых аминокислот, железа и витамина B2. Способствует росту мышечной массы и благоприятно влияет на иммунитет организма.

ГОВЯЖЬЯ ПЕЧЕНЬ является важным источником витаминов и минералов. Витамин B12 вместе с железом положительно влияют на кроветворение. В печени железо содержится в гемаформе, которая является наиболее предпочтительной для усвоения и использования в организме.

КРАПИВА – активный ингредиент, способствующий очистке крови и, таким образом, общей детоксикации организма, положительно действует на почки и мочевой пузырь. Кроме того, содержит кремниевую кислоту, которая благоприятно влияет на состояние костей, глаз, зубов, хрящей, соединительной ткани, сухожилий и суставов.

ЛИСТ ОДУВАНЧИКА стимулирует активность органов пищеварения и секрецию желудочных соков. Увеличивает образование желчи и её выведение при желудочных расстройствах, улучшает аппетит. Благоприятно влияет при воспалении мочевых путей и камнях в почках. Нормализует работу печени и почек.

ЛЬНЯНОЕ СЕМЯ является отличным источником омега-3 жирных кислот, улучшает состояние кожи и шерсти. Стимулирует иммунную систему, нормализует пищеварение.

КЛЕТЧАТКА способствует перистальтике, выводит из организма токсические вещества и препятствует их длительному нахождению в кишечнике. Содействует беспрепятственному прохождению попавшей в пищеварительный тракт шерсти.

ПИВНЫЕ ДРОЖЖИ улучшают аппетит, пищеварение и уменьшают усталость.



СОСТАВ:

мясо (50 % свежее говяжье мясо и печень, 13 % говяжье мясо сушёное, 13 % куриное мясо сушёное, 4 % свиная печень), фермерский картофель, зелёный горок, куриный жир, свекольная пульпа, натуральная клетчатка, куриные яйца, льняное семя 1,5 %, пивные дрожжи 1,3 %, инактивированные дрожжи семейства *Saccharomyces cerevisiae*, масло холодного отжима из норвежского лосося, травяной комплекс (листья крапивы двудомной 0,25 %, листья одуванчика лекарственного 0,25 %, цветки ромашки настоящей, листья Melissa лекарственной, цветки липы сердцевидной), яблоки, минеральные вещества, водоросли *Schyzochitrium lmacinum*, корень цикория, юкка (*yucca shidigera*).
Энергетическая ценность: 408 ккал/100 г.

АНАЛИТИЧЕСКИЙ СОСТАВ:

сырой протеин 31 %, сырые растительные масла и жиры 19 %, сырая клетчатка 4,1 %, сырая зола 6,8 %, кальций 1,1 %, фосфор 0,8 %, натрий 0,4 %.

10 кг / 1,5 кг / 400 г

HAIRBALL

ГОВЯДИНА & ПЕЧЕНЬ





INDOOR

69 % БЕЛКОВ ЖИВОТНОГО ПРОИСХОЖДЕНИЯ

ПОЛНОРАЦИОННЫЙ БЕЗЗЕРНОВОЙ КОРМ ДЛЯ ВЗРОСЛЫХ КОШЕК, ЖИВУЩИХ В ПОМЕЩЕНИИ

10 кг - 00046574

1,5 кг - 00046573

400 г - 00046572



ЛОСОСЬ

МЯСО РЫБЫ является источником полноценного белка, жира с высокой биологической ценностью, витаминов А, D и группы В, а также минеральных веществ. Помимо фосфора, фтора и натрия содержит йод, который необходим для нормальной работы щитовидной железы.

МЕЛИССА успокаивает, способствует улучшению пищеварения.

ЮККА ШИДИГЕРА поддерживает работу иммунной системы, печени и почек. Действует на связывание кишечных газов и уменьшает запаха фекалий.

ЧЁРНАЯ СМОРОДИНА богата витаминами и минералами. Замедляет процесс старения, укрепляет иммунную систему и повышает эластичность кровеносных сосудов.

ЛЮЦЕРНА положительно влияет на желудочно-кишечный тракт и работу почек. Оказывает благоприятное воздействие на клеточный метаболизм организма, обеспечивая защиту и регенерацию.

ХЛОРЕЛЛА содержит значительное количество витаминов, минералов и белков, оказывающих положительное действие на организм. Замедляет процессы старения, нормализует показатели крови и способствует детоксикации организма.

ДЕРЕЗА ОБЫКНОВЕННАЯ (известная как Годжи) – благодаря содержанию витаминов и микроэлементов повышает выносливость и иммунитет организма, укрепляет зрение, улучшает кровотворение, состояние кожи и шерсти.

СОСТАВ:

мясо рыбы (45 % сельдь свежая, 19 % мясо рыбы сушёное – треска, морской угорь и сардина, 5 % лосось свежий), фермерский картофель, зелёный горох, куриный жир, свекольная пульпа, пивные дрожжи, куриные яйца, масло холодного отжима из норвежского лосося, льняное семя, люцерна 1,5 %, инактивированные дрожжи семейства *Saccharomyces cerevisiae*, чёрная смородина 1 %, травяной комплекс (листья крапивы двудомной, листья одуванчика лекарственного, цветки ромашки настоящей, листья Melissa лекарственной 0,17 %, цветки липы сердцевидной), минеральные вещества, корень цикория, ягоды дерезы китайской 0,2 %, пресноводные водоросли хлорелла 0,05 %, юкка (*yucca sidigera*) 0,05 %. Энергетическая ценность: 408 ккал/100 г.

АНАЛИТИЧЕСКИЙ СОСТАВ:

сырой протеин 31 %, сырые растительные масла и жиры 17,5 %, сырая клетчатка 2,8 %, сырая зола 6,7 %, кальций 0,86 %, фосфор 0,8 %, натрий 0,4 %.

10 кг / 1,5 кг / 400 г



DENTAL

**78 % БЕЛКОВ ЖИВОТНОГО
ПРОИСХОЖДЕНИЯ**

**ПОЛНОРАЦИОННЫЙ БЕЗЗЕРНОВОЙ КОРМ ДЛЯ ПОДДЕРЖАНИЯ
ЗДОРОВЬЯ ПОЛОСТИ РТА У ВЗРОСЛЫХ КОШЕК**

10 кг - 00046568

1,5 кг - 00046567

400 г - 00046569



БАРАНИНА

DENTAL

БАРАНИНА



БАРАНИНА является прекрасным источником витаминов группы В (например, В12 и В1), которые необходимы для реакций обмена веществ в организме. Содержит цинк для роста и восстановления тканей, поддержания иммунной системы.

ИМБИРЬ обладает противовоспалительным действием, положительно влияет на пищеварение и способствует детоксикации организма.

КРАПИВА – активный ингредиент, способствующий очистке крови и, таким образом, общей детоксикации организма, положительно действует на почки и мочевой пузырь. Кроме того, содержит кремниевую кислоту, которая благоприятно влияет на состояние костей, глаз, зубов, хрящей, соединительной ткани, сухожилий и суставов.

СОСТАВ:

мясо (25 % мясо ягнёнка свежее, 21 % куриное мясо сушёное, 8 % мясо ягнёнка сушёное, 4 % свиная печень, 3 % мясо рыбы сушёное – треска, морской угорь и сардина), фермерский картофель, куриный жир, зелёный горох, свекловичная пульпа, яблоки, куриные яйца, пивные дрожжи, инактивированные дрожжи семейства *Saccharomyces cerevisiae*, льняное семя, масло холодного отжима из норвежского лосося, травяной комплекс (листья крапивы двудомной 0,25 %, листья одуванчика лекарственного, цветки ромашки настоящей, листья мелиссы лекарственной, цветки липы сердцевидной), минеральные вещества, корень цикория, корень имбиря 0,1 %, юкка (*yucca shidigera*). Энергетическая ценность: 418 ккал/100 г.

АНАЛИТИЧЕСКИЙ СОСТАВ:

сырой протеин 33,5 %, сырые растительные масла и жиры 20 %, сырая клетчатка 2,5 %, сырая зола 7,3 %, кальций 1,25 %, фосфор 0,95 %, натрий 0,4 %.



10 кг / 1,5 кг / 400 г





URINARY

75% БЕЛКОВ ЖИВОТНОГО ПРОИСХОЖДЕНИЯ

ПОЛНОРАЦИОННЫЙ БЕЗЗЕРНОВОЙ КОРМ ДЛЯ ВЗРОСЛЫХ КОШЕК, СПОСОБСТВУЮЩИЙ ПРАВИЛЬНОЙ РАБОТЕ МОЧЕВОЙ СИСТЕМЫ

10 кг - 00046581

1,5 кг - 00046580

400 г - 00046582



ИНДЕЙКА

МЯСО ИНДЕЙКИ – легкое, вкусное и хорошо усваивается. Является одним из самых важных источников высококачественного белка, необходимого для восстановления клеток организма. Богата витаминами группы В, минеральными веществами (железо, кальций, селен и цинк). Благодаря высокому содержанию цинка оно оказывает положительное воздействие на иммунную и репродуктивную системы. Кроме того, цинк, вместе с селеном, относится к минералам, защищающим от свободных радикалов, с которыми организм животного сталкивается ежедневно.

КРАПИВА – активный ингредиент, способствующий очистке крови и, таким образом, общей детоксикации организма, положительно действует на почки и мочевой пузырь. Кроме того, содержит кремниевую кислоту, которая благоприятно влияет на состояние костей, таз, зубов, хрящей, соединительной ткани, сухожилий и суставов.

ЛИПА положительно влияет на усиление выделения мочи, желудочного сока и улучшает пищеварение.

БРУСНИКА обладает антибактериальным свойством, эффективно борется с инфекциями мочевых путей и кишечника.

ДЕРЕЗА ОБЫКНОВЕННАЯ (известная как Бюджи) – благодаря содержанию витаминов и микроэлементов повышает выносливость и иммунитет организма. Укрепляет зрение и улучшает кровотокование, состояние кожи и шерсти.

ЛЮЦЕРНА нормализует работу почек и желудочно-кишечного тракта. Оказывает благоприятное воздействие на клеточный метаболизм организма, способствует защите и регенерации организма.

ЭКСТРАКТ РОЗМАРИНА служит природным антиоксидантом, защищающим мышечные клетки от повреждения свободными радикалами и, таким образом, помогает продлить полноценную жизнь клеток, а также участвует в поддержании работы печени и способствует улучшению пищеварения.

СОСТАВ:

мясо (25 % куриное мясо сушёное, 20 % куриное мясо свежее, 5 % мясо индейки сушёное, 4 % свиная печень, 3,5 % мясо рыбы сушёное – треска, морской угорь и сардина), фермерский картофель, куриный жир, зелёный горох, свекольная пульпа, яблоки, куриные яйца, пивные дрожжи, масло коллодного отжима из норвежского лосося, инaktivированные дрожжи семейства *Saccharomycetes cerevisiae*, льняное семя, травяной комплекс (листья крапивы двудомной 0,25 %, листья одуванчика лекарственного, цветки ромашки настоящей, листья Melissa лекарственной, цветки липы сердцевидной 0,16 %), брусника 1 %, минеральные вещества, люцерна 0,5 %, корень цикория, ягоды дерезы китайской 0,2 %, юкка (*yucca shidigera*). Энергетическая ценность: 425 ккал/100 г.

АНАЛИТИЧЕСКИЙ СОСТАВ:

сырой протеин 34 %, сырые растительные масла и жиры 20 %, сырая клетчатка 2,3 %, сырая зола 6,7 %, кальций 1 %, фосфор 0,8 %, натрий 0,37 %, магний 0,11 %.

10 кг / 1,5 кг / 400 г





Куриное вяленое мясо отличается своим характерным вкусом и хорошей усвояемостью. Оно богато минеральными веществами и незаменимыми аминокислотами, которые поддерживают работу организма.



Свежее мясо лосося является отличным источником белков, жиров и минеральных веществ, например, йода, который необходим для нормальной работы щитовидной железы.



Свежая свиная печень гарантирует укрепление иммунной системы и исключительные вкусовые качества.



Комплекс по уходу за зубами обеспечивает антибактериальную защиту полости рта и препятствует отложению мягкого налёта, предотвращая образование зубного камня.



Хелаты - благодаря данной форме микроэлементы (Fe, Cu, Mn, Zn, Se) более эффективно усваиваются в организме и лучше выполняют свою функцию. Усвояемость микроэлементов в виде хелатов в несколько раз выше, чем усвояемость элементов в неорганической форме.



Пребиотики поддерживает благотворную микрофлору кишечника и иммунитет. Это неусвояемые вещества растительного происхождения, которые ферментируются микрофлорой кишечника и стимулируют её рост и жизнедеятельность.



Клетчатка из сушёных яблок и свекольной пульпы улучшает прохождение корма через желудочно-кишечный тракт, оказывая положительное влияние на перистальтику кишечника и рост полезной микрофлоры.



Экстракт юкки обладает исключительной способностью связывать аммиак и другие свободные газы, образующиеся во время пищеварения и обладающие неприятным запахом. Уменьшает запах фекалий и мочи.



Омега -3 и Омега-6 незаменимые жирные кислоты, содержащиеся в высококачественном масле холодного отжима, полученном из норвежского лосося. Омега -3 и Омега-6 необходимы для здоровья кожи и шерсти. Эти кислоты также благотворно влияют на работу сердца и мозга.



Семя льна оказывает положительное диетическое влияние и отличается высоким содержанием Омега-3 жирных кислот для снижения уровня холестерина и для очищения желудочно-кишечного тракта.



Высококачественные пивные дрожжи являются естественным источником витаминов группы В, имеющих важное значение для правильного пищеварения и являющимся натуральным средством для повышения стрессоустойчивости.



L-карнитин способствует сжиганию жира и защите сердечной мышцы.



Anti Hairball специально подобранный состав облегчает прохождение комочков шерсти через пищеварительный тракт.

Жизнь прекрасна!

Fitmin.FOR LIFE

ПРЕМИАЛЬНЫЙ КОРМ СО СВЕЖИМ МЯСОМ

В ассортименте 5 видов кормов, которые обеспечат полноценное кормление любой кошке.



www.kormafitmin.ru



✓ ПОЧЕМУ СВЕЖЕЕ МЯСО?

Свежее мясо без костей - это гарантия отличного вкуса, а главное - высокого качества наших продуктов. Мясо - это финальное входящее сырьё, которое не проходит ни одной промежуточной стадии производства (разваривание, сушка, измельчение, стерилизация при повышенном давлении и температуре), как это имеет место при производстве мясокостной муки. Именно поэтому для производства высококачественного корма Fitmin используются уникальные технологии добавления в гранулы свежего мяса.

Корм Fitmin For Life

✓ GLUTEN FREE

не содержит глютен из пшеницы и кукурузы

✓ GMO FREE

не содержит генетически модифицированное сырьё

✓ COLORANTS AND FLAVORINGS FREE

не содержит искусственных красителей и ароматизаторов



НОВИНКА

Fitmin. FOR LIFE

KITTEN

Полноценный корм для котят в возрасте до 12 месяцев, беременных и кормящих кошек

протеин
37 / жиры
23

8 кг - 00046557
1,8 кг - 00046555
400 г - 00046556

89 % протеинов животного происхождения

свежая свиная печень 22,5 %

калорийность 18,3 МДж/кг



Преимущества



Пребиотики - экстракт из корня цикория с высоким содержанием инулина действует, как эффективное пребиотическое вещество, положительно влияющее на пищеварение.



Масло лосося - сбалансированное соотношение Омега-3 и Омега-6 жирных кислот повышает иммунитет, способствует здоровому росту и развитию животного, правильному функционированию организма



Юкка Шидигера оказывает противовоспалительное действие и уменьшает запах фекалий и мочи.



Аналитический состав:

сырой протеин 37 %, сырые растительные масла и жиры 23 %, сырая клетчатка 1,5 %, сырая зола 7,3 %, кальций 1,1 %, фосфор 0,9 %, натрий 0,35 %.

Состав:

мясо (сушёное мясо птицы, свежая свиная печень 22,5 %, сушёное мясо рыбы, гидролизованная свиная печень, сушёная говядина и свинина), рис, жир птицы, куриные яйца, свекольная пульпа 3,8 %, картофельный крахмал, пивные дрожжи, сушёные инактивированные дрожжи семейства *Saccharomyces cerevisiae* 2 %, сухая сыворотка, льняное семя, яблочный жом 1,5 %, масло лосося 1 %, карбонат кальция, хлорид натрия, хлорид калия, корень цикория 0,2 % дигидрогенфосфат натрия, экстракт юкки 0,05 %.

Упаковка: 8 кг; 1,8 кг; 400 г

Fitmin. FOR LiFE

CASTRATE

Полноценный корм для взрослых кошек с избыточным весом, кастрированных и стерилизованных кошек

протеин
35 / жиры
13

8 кг - 00046535
1,8 кг - 00046533
400 г - 00046534

86 % протеинов животного происхождения

свежая свиная печень 15 %

калорийность 15,9 МДж/кг



Преимущества



Комплекс по уходу за зубами обеспечивает антибактериальную защиту полости рта и препятствует отложению мягкого налёта, тем самым предотвращая образование зубного камня.



L-карнитин способствует сжиганию жира и поддержанию оптимального веса.



Клетчатка обеспечивает нормальное функционирование пищеварительной системы и способствует выведению токсических веществ из организма.



Аналитический состав:

сырой протеин 35 %, сырые растительные масла и жиры 13 %, сырая клетчатка 3,4 %, сырая зола 7,7 %, кальций 1,1 %, фосфор 0,9 %, натрий 0,3 %.

Состав:

мясо (сушёное мясо птицы, свежая свиная печень 15 %, сушёное мясо рыбы, гидролизованная свиная печень), рис цельнозерновой натуральный, свекольная пульпа 5 %, жир птицы, яблочный жом 3 %, пивные дрожжи, масло лосося 1,5 %, сушёные инактивированные дрожжи семейства *Saccharomyces cerevisiae* 1,4 %, куриные яйца, льняное семя, карбонат кальция, хлорид натрия, хлорид калия, корень цикория 0,2 %, дигидрогенфосфат натрия, экстракт юкки 0,05 %, комплекс натуральных антиоксидантов.

Упаковка: 8 кг; 1,8 кг; 400 г

Fitmin. FOR LiFE HAIRBALL

Полноценный корм для взрослых кошек длинношерстных пород

протеин
33 / жиры
20

8 кг - 00046538
1,8 кг - 00046536
400 г - 00046537

87 % протеинов животного происхождения

свежая свиная печень 15 %

калорийность 17,3 МДж/кг



Преимущества



Специально подобранный состав облегчает прохождение комочков шерсти через пищеварительный тракт.



Высококачественные пивные дрожжи являются естественным источником витаминов группы В, имеющих важное значение для восстановления аппетита.



Семя льна оказывает положительное диетическое влияние и отличается высоким содержанием Омега-3 жирных кислот для снижения уровня холестерина и очищения желудочно-кишечного тракта.



Аналитический состав:

сырой протеин 33 %, сырые растительные масла и жиры 20 %, сырая клетчатка 4,2 %, сырая зола 7 %, кальций 1 %, фосфор 0,8 %, натрий 0,3 %.

Состав:

мясо (сушёное мясо птицы, свежая свиная печень 15 %, рыбная мука, гидролизованная свиная печень), рис, жир птицы, свекольная пульпа 4,5 %, пшеничные отруби, яблочный жом 3,5 %, нерастворимая клетчатка (целлюлоза и лигнин), куриные яйца, сушёные инактивированные дрожжи семейства *Saccharomyces cerevisiae* 1,2 %, пивные дрожжи 1 %, льняное семя 1 %, масло лосося 1 %, карбонат кальция, хлорид натрия, хлорид калия, корень цикория 0,2 %, дигидрогенфосфат натрия, экстракт юкки 0,05 %.

Упаковка: 8 кг; 1,8 кг; 400 г

Fitmin. FOR LiFE

SALMON

Полноценный корм для взрослых кошек

протеин
34 / жиры
21

8 кг - 00046560
1,8 кг - 00046558
400 г - 00046559

87 % протеинов животного происхождения

свежее мясо лосося 9 %

калорийность 18,0 МДж/кг



Преимущества



Свежее мясо лосося является отличным источником белков, жиров и минеральных веществ, например, йода, который необходим для нормальной работы щитовидной железы.



Юкка Шидигера оказывает противовоспалительное действие и уменьшает запах фекалий и мочи.



Масло лосося - сбалансированное соотношение Омега-3 и Омега-6 жирных кислот повышает иммунитет, способствует здоровому росту и развитию животного, улучшает состояние шерсти и кожи.



Аналитический состав:

сырой протеин 34 %, сырые растительные масла и жиры 21 %, сырая клетчатка 1,7 %, сырая зола 7,1 %, кальций 1 %, фосфор 0,85 %, натрий 0,35 %.

Состав:

мясо (сушёное мясо птицы, свежее мясо лосося 9 %, сушёное мясо рыбы 6 %, гидролизованная свиная печень), рис, жир птицы, свекольная пульпа 4 %, пивные дрожжи, масло лосося 2 %, куриные яйца, сушёный яблочный жом 1,3 %, сушёные инактивированные дрожжи семейства *Saccharomyces cerevisiae* 1,2 %, льняное семя, карбонат кальция, хлорид калия, хлорид натрия, корень цикория 0,2 %, дигидрогенфосфат натрия, экстракт юкки 0,05 %.

Упаковка: 8 кг; 1,8 кг; 400 г

Fitmin. FOR LiFE

CHICKEN

Полноценный корм для взрослых кошек

протеин
34 / жиры
21

8 кг - 00046541
1,8 кг - 00046539
400 г - 00046540

88 % протеинов животного происхождения

свежая свиная печень 15 %

калорийность 17,9 МДж/кг



Преимущества



Куриное вяленое мясо отличается своим характерным вкусом и хорошей усвояемостью. Оно богато минеральными веществами и незаменимыми аминокислотами, которые поддерживают правильную работу организма.



Комплекс по уходу за зубами действует, как антибактериальная защита полости рта и препятствует отложению мягкого налёта, тем самым предотвращая образование зубного камня.



Масло лосося - сбалансированное соотношение Омега-3 и -6 жирных кислот повышает иммунитет, способствует здоровому росту и развитию животного, улучшает состояние шерсти и кожи.



Аналитический состав:

сырой протеин 34 %, сырые растительные масла и жиры 21 %, сырая клетчатка 1,6 %, сырая зола 7,1 %, кальция 1 %, фосфор 0,8 %, натрий 0,3 %.

Состав:

мясо (сушёное мясо птицы 30 %, свежая свиная печень 15 %, сушёное мясо рыбы, гидролизованная свиная печень, сушёная свинина и говядина), рис, жир птицы, свекольная пульпа 4 %, куриные яйца, масло лосося 1,5 %, сушёный яблочный жом 1,3 %, сушёные инактивированные дрожжи семейства *Saccharomyces cerevisiae* 1,2 %, льняное семя, пивные дрожжи, карбонат кальция, хлорид калия, хлорид натрия, корень цикория 0,2 %, экстракт юкки 0,05 %, дигидрогенфосфат натрия.

Упаковка: 8 кг; 1,8 кг; 400 г

Fitmin.FOR LiFE • ДОЗИРОВКА

KITTEN				
2 месяца	4 месяца	6 месяцев	9 месяцев	12 месяцев
30 - 40 г	40 - 60 г	50 - 75 г	65 - 85 г	70 - 90 г
PREGNANT CAT				
2 - 3 кг		3 - 5 кг		5 - 8 кг
50 - 100 г		80 - 150 г		180 - 230 г

CASTRATE			
2 - 3 кг	3 - 5 кг	5 - 7 кг	7 - 10 кг
35 - 65 г	55 - 85 г	75 - 105 г	95 - 125 г

HAIRBALL			
2 - 3 кг	3 - 5 кг	5 - 7 кг	7 - 10 кг
30 - 50 г	40 - 80 г	70 - 100 г	90 - 120 г

SALMON			
2 - 3 кг	3 - 5 кг	5 - 7 кг	7 - 10 кг
25 - 45 г	35 - 75 г	65 - 95 г	85 - 115 г

CHICKEN			
2 - 3 кг	3 - 5 кг	5 - 7 кг	7 - 10 кг
30 - 60 г	50 - 80 г	70 - 100 г	90 - 120 г



ВЛАЖНЫЕ КОРМА ДЛЯ СОБАК И КОШЕК



СИСТЕМА ПИТАНИЯ
ПЛОТЯДНЫХ



КЗВС - ЗДОРОВЬЕ ЖИВОТНЫХ

©kzvsopf

www.kzvs.ru





ТОЛЬКО НАТУРАЛЬНЫЕ АНТИОКСИДАНТЫ
Богатые токоферолом экстракты обеспечивают натуральную сохранность продукта.



БЕЗ ГЕНЕТИЧЕСКИ МОДИФИЦИРОВАННЫХ ОРГАНИЗМОВ
ЕС допускает использование ГМО, но строго регулирует по принципу «предосторожности». Farmina соответствует этому принципу путем исключения из продукции потенциально содержащих ГМО ингредиентов и используя не содержащие ГМО анцестральные зерновые культуры.



СОХРАННОСТЬ БЛАГОДАРЯ УПАКОВКЕ
На стадии упаковывания, кислород в упаковках заменен азотом, что гарантирует природную сохранность продукта. Такая технология широко используется в производстве продуктов питания для человека.



Беззерновые



Chicken & Pomegranate Puppy Maxi	Полнорационный корм для щенков крупных пород, курица и гранатом. 12кг/00032031
Lamb & Blueberry Adult Maxi	Полнорационный корм для взрослых собак крупных пород, ягненок и черника. 12кг/00041637
Lamb & Blueberry Adult Mini	Полнорационный корм для взрослых собак мелких пород, ягненок и черника. 2,5кг/00041636 800г/00041635



СОВРЕМЕННАЯ СИСТЕМА
ПИТАНИЯ ОТ ПРИРОДЫ



Низкозерновые



Lamb & Blueberry Puppy Medium & Maxi	Полнорационный корм для щенков, беременных и кормящих собак средних и крупных пород, спельта, овес, ягненок, черника. 12кг/00044494
Lamb & Blueberry Adult	Полнорационный корм для взрослых собак всех пород спельта, овес, ягненок, черника. 12кг/00033102 2,5кг/00033099
Lamb & Blueberry Mini Adult	Полнорационный корм для взрослых собак мелких пород спельта, овес, ягненок, черника. 12кг/00033103 7кг/00048537 2,5кг/00033100 800г/00033098
Chicken & Pomegranate Maxi Adult	Полнорационный корм для взрослых собак крупных пород спельта, овес, курица, гранат. 12кг/00033096
Chicken & Pomegranate Maxi Puppy	Полнорационный корм для щенков, беременных и кормящих собак крупных пород спельта, овес, курица, гранат. 12кг/00033087 800г/00033079
Codfish & Orange Adult	Полнорационный корм для взрослых собак, спельта, овес, треска, апельсин. 12кг/00033111
Farmina "N&D"	Полнорационный корм для собак крупных пород ягненок черника Farmina "N&D". 12кг/00033104
Farmina "N&D"	Полнорационный корм для собак всех пород, курица и гранат Farmina "N&D". 12кг/00033094
Farmina "N&D"	Полнорационный корм для собак крупных пород треска апельсин Farmina "N&D". 12кг/00033113

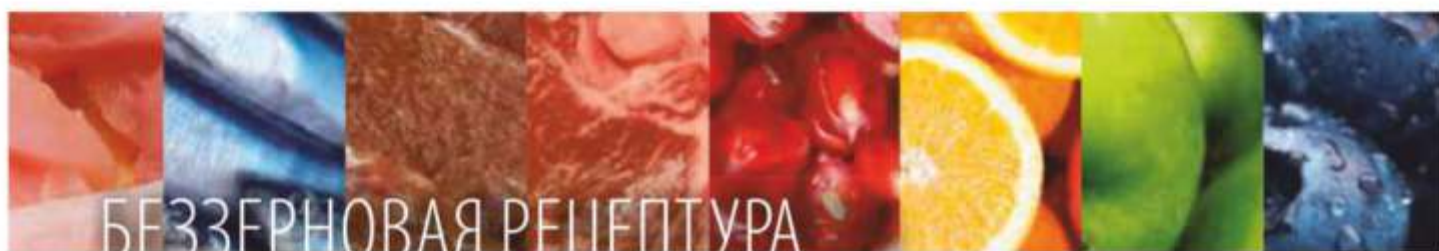

БЕЗЗЕРНОВАЯ РЕЦЕПТУРА



70% Ингредиенты животного происхождения
30% Фрукты, овощи и минеральные вещества
0% Зерно



60% Ингредиенты животного происхождения
20% Фрукты, овощи и минеральные вещества
20% Неселекционированные зерновые



РЕЦЕПТУРА С НИЗКИМ СОДЕРЖАНИЕМ ЗЕРНА



Pumpkin Boar & Apple Adult Mini	Полнорационное питание для взрослых собак мелких пород, кабан, тыква, яблоко. 800г/00046895
Pumpkin Codfish & Orange Adult Mini	Полнорационное питание для собак мелких пород, треска, тыква, апельсин. 7кг/00053046
Pumpkin Lamb & Blueberry Adult Medium & Maxi	Полнорационное питание для собак средних и крупных пород, ягненок, тыква, черника. 12кг/00046619
Pumpkin Lamb & Blueberry Adult Mini	Полнорационное питание для собак мелких пород, ягненок, тыква, черника. 2,5кг/00046620 800г/00048536
Pumpkin Lamb & Blueberry Puppy Medium & Maxi	Полнорационное питание для щенков, беременных и кормящих собак средних и крупных пород ягненок, тыква, черника. 12кг/00046901 2,5кг/00046902
Pumpkin Lamb & Blueberry Puppy Mini	Полнорационное питание для щенков, беременных и кормящих собак мелких пород ягненок, тыква, черника. 800г/00046903
Farmina "N&D" Grain Free Medium & Maxi	Полнорационное питание Фармина НД Grain Free корм для собак средних и крупных пород треска, тыква, апельсин. 12кг/00055601





Беззерновые



Chicken & Pomegranate Kitten	Полнорационный беззерновой корм для котят курица и гранатом. 10кг/00041632 1,5кг/00017860 300г/00032922
Chicken & Pomegranate Adult Cat	Полнорационный беззерновой корм для взрослых кошек курица и гранатом. 10 кг/00035534 1,5кг/00032062 300г/00032060
Fish & Orange Adult Cat	Полнорационный беззерновой корм для взрослых кошек рыба и апельсином. 10кг/00035535 1,5кг/00032071 300г/00032068
Chicken & Pomegranate Neutered	Полнорационный беззерновой корм для стерилизованных и кастрированных кошек курица и гранатом. 10кг/00040119 1,5кг/00039960 300г/00039959
Lamb & Blueberry Adult Cat	Полнорационный беззерновой корм для взрослых кошек ягненок и черникой. 10 кг/00035536 1,5кг/00032067 300г/00032066
Boar & Apple Adult Cat	Полнорационный беззерновой корм для взрослых кошек мясо кабана и яблоком. 10кг/00035533 300г/00032063



Низкозерновые



Chicken & Pomegranate Adult Cat	Полнорационный корм с низким содержанием зерна для взрослых кошек курица с гранатом, спельта, овес. 10кг/00035878 1,5кг/00033115
Lamb & Blueberry Adult Cat	Полнорационный корм для взрослых кошек с низким содержанием зерна ягненок с черникой, спельта, овес. 10кг/00035880 1,5кг/00033117
Godfish & Orange Adult Cat	Полнорационный корм с низким содержанием зерна для взрослых кошек треска с апельсином, спельта, овес. 10кг/00035879 1,5кг/00033119
Chicken & Pomegranate Neutered	Полнорационный корм с низким содержанием зерна для взрослых стерилизованных и кастрированных кошек, курица с гранатом, спельта, овес. 10кг/00039963 1,5кг/00039961
Quail, pomegranate & Pumpkin Neutered	Полнорационный корм Фармина НД Grain Free для кошек Neutered стерилизованных перепел с гранатом и тыквой. 1,5кг/00039961



Эконом класс

FUN CAT MEAT	Полнорационный и сбалансированный корм для взрослых кошек со вкусом мяса. 20кг/00032100
FUN CAT FISH	Полнорационный и сбалансированный корм для взрослых кошек со вкусом рыбы. 20кг/00032106





Линия ветеринарных диет



Vet Life Hairball	Полнорационное питание для взрослых кошек, снижает образование и способствует выведению шерстяных комочков из желудочно-кишечного тракта. 10кг/00035538
Vet Life Gastro-Intestinal	Диетическое питание для кошек при нарушениях ЖКТ. 10кг/00035537 2кг/00032023 400г/00032022
Vet Life Neutered Male	Полнорационное и сбалансированное питание для кастрированных котов. 10кг/00035539 2кг/00032036
Vet Life Neutered Female	Полнорационное и сбалансированное питание для стерилизованных кошек. 10кг/00035540 2кг/00032040 400г/00032038
Vet Life Renal	Диетическое питание для кошек при заболеваниях почек. 2кг/00032027 400г/00032026
Vet Life Struvite	Диетическое питание для кошек при мочекаменной болезни (струвитного типа). 10кг/00036572 2кг/00032029 400г/00032028
Vet Life UltraHypo	Диетическое питание для кошек при пищевой непереносимости питательных веществ в случаях пищевой аллергии и атопий. 10кг/00035541 2кг/00032047 400г/00032045

MATISSE
Премиум класс



Matisse Kitten 1-12 Months	Полнорационный корм для котят, беременных и кормящих кошек. 10кг/00034643 1,5кг/00021863
Matisse Chicken & Turkey	Полнорационный, сбалансированный корм для взрослых кошек со вкусом курицы и индейки. 20кг/00032080 10кг/00035968 1,5кг/00027623
Matisse Salmon & Tuna	Полнорационный, сбалансированный корм для взрослых кошек со вкусом лосося и тунца. 20кг/00032074 10кг/00035969
Matisse Chicken & Rice	Полнорационный, сбалансированный корм для взрослых кошек со вкусом курицы и риса. 20кг/00032061 10кг/00035971
Matisse Neutered	Полнорационный и сбалансированный корм для взрослых стерилизованных кошек и кастрированных котов. 20кг/00031961 10кг/00035970 1,5кг/00009702
Matisse Neutered	Полнорационный и сбалансированный корм Farmina Matisse для стерилизованных кошек лосось. 10кг/00048460

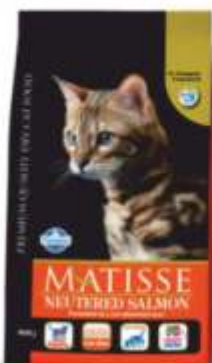

Happy pet.  Happy You.



Линия ветеринарных диет



Vet Life Hairball	Полнорационное питание для взрослых кошек, снижает образование и способствует выведению шерстяных комочков из желудочно-кишечного тракта. 10кг/00035538 2кг/00033355 400г/00033353
Vet Life Gastro-Intestinal	Диетическое питание для кошек при нарушениях ЖКТ. 10кг/00035537 2кг/00032023 400г/00032022
Vet Life Neutered Male	Полнорационное и сбалансированное питание для кастрированных котов. 10кг/00035539 2кг/00032036 400г/00032034
Vet Life Neutered Female	Полнорационное и сбалансированное питание для стерилизованных кошек. 10кг/00035540 2кг/00032040 400г/00032038
Vet Life Renal	Диетическое питание для кошек при заболеваниях почек. 2кг/00032027 400г/00032026
Vet Life Struvite	Диетическое питание для кошек при мочекаменной болезни (струвитного типа). 10кг/00036572 2кг/00032029 400г/00032028
Vet Life Struvite Management	Диетическое питание для кошек при струвитном уролитиазе и идиопатическом цистите. 400г/00032041
Vet Life UltraHypo	Диетическое питание для кошек при пищевой непереносимости питательных веществ в случаях пищевой аллергии и атопий. 10кг/00035541 2кг/00032047 400г/00032045

MATISSE

Премиум класс



Matisse Kitten 1-12 Months	Полнорационный корм для котят, беременных и кормящих кошек. 10кг/00034643 1,5кг/00021863 400г/00031955
Matisse Chicken & Turkey	Полнорационный, сбалансированный корм для взрослых кошек со вкусом курицы и индейки. 20кг/00032080 10кг/00035968 1,5кг/00027623 400г/00032076
Matisse Salmon & Tuna	Полнорационный, сбалансированный корм для взрослых кошек со вкусом лосося и тунца. 20кг/00032074 10кг/00035969 1,5кг/00022768 400г/0032065
Matisse Chicken & Rice	Полнорационный, сбалансированный корм для взрослых кошек со вкусом курицы и риса. 20кг/00032061 10кг/00035971 1,5кг/00017829 400г/00031963
Matisse Neutered	Полнорационный и сбалансированный корм для взрослых стерилизованных кошек и кастрированных котов. 20кг/00031961 10кг/00035970 1,5кг/00009702 400г/00031957



made in India

КАЧЕСТВЕННЫЕ МИСКИ ДЛЯ ДОМАШНИХ ПИТОМЦЕВ



ПОЧЕМУ RAINTECH?

- ✓ **ИЗГОТОВЛЕНО ИЗ НЕРЖАВЕЮЩЕЙ СТАЛИ**
ДОЛГОВЕЧНО
- ✓ **ИСПОЛЬЗУЮТСЯ ТОЛЬКО НАТУРАЛЬНЫЕ КРАСИТЕЛИ**
НЕТОКСИЧНО, НЕАЛЛЕРГИЧНО
- ✓ **СНАБЖЕНЫ ПРОРЕЗИНЕННЫМИ НОЖКАМИ ИЛИ ОСНОВАНИЕМ**
ОБЕСПЕЧИВАЕТ АНТИСКОЛЬЗЯЩИЙ ЭФФЕКТ
- ✓ **КАЖДАЯ ЛИНЕЙКА ИМЕЕТ ШИРОКИЙ РАЗМЕРНЫЙ РЯД**
ПОДХОДЯТ ДЛЯ ЛЮБОЙ ПОРОДЫ
- ✓ **СДЕЛАНО В ИНДИИ**



КАЧЕСТВЕННЫЕ МИСКИ ДЛЯ
ДОМАШНИХ ПИТОМЦЕВ





- 1** Миска Райнтех Belly из нержавеющей стали на резинке

00038025 / 16 см
00038028 / 20,5 см
00038030 / 23 см
00038032 / 25,5 см
00038034 / 29,5 см
00038036 / 33 см

- 2** Миска Райнтех Belly из нержавеющей стали на резинке с рисунком

00038089 / 16 см

- 3** Миска Райнтех Belly из нержавеющей стали с принтом

00038097 / 11,5 см
00038100 / 15,5 см
00038102 / 17 см
00038105 / 22 см

- 4** Миска Райнтех Belly на резинке окрашенная

00038092 / 12 см

- 5** Миска Райнтех двойная с рисунком

00038058 / 13,5 см/1Pt

- 6** Миска Райнтех для Кокер Спаниеля с рисунком

00038129 / 15,5 см

- 7** Миска Райнтех из нержавеющей стали на резинке

00038007 / 16 см

- 8** Миска Райнтех из нержавеющей стали подвесная с держателем

00038108 / 13,5 см
00038109 / 13,5 см
00038112 / 14,5 см

- 9** Миска Райнтех из нержавеющей стали с серебристой линией

00038124
00038126
00038128 / 21 см

- 10** Миска Райнтех из нержавеющей стали с серебристой линией

00038114 / 12 см

- 11** Миска Райнтех Кокер Спаниель из нержавеющей стали на резинке

00038054 / 15,5 см

- 12** Миска Райнтех металлическая на резинке с принтом

00038107 / 12 см
00038110 / 15,5 см

- 13** Миска Райнтех металлическая с принтом

00038116 / 11,5 см
00038119 / 13,5 см
00038122 / 16,5 см
00038125 / 21 см

- 14** Миска Райнтех на подставке 2 шт

00038070 / 11,5 см
00038074 / 13,5 см
00038075 / 16,5 см
00038076 / 21 см

- 15** Миски Райнтех хромированные на подставке 2 шт

00038059 / 11,5 см
00038062 / 13,5 см
00038064 / 16,5 см
00038065 / 21 см
00038067 / 25 см

- 16** Миска Райнтех цветная металлическая на резинке

00038085 / 16 см
00038087 / 20,5 см

- 17** Стойка Райнтех с мисками

00038066 / 21 см
00038068 / 25 см
00038069 / 29 см

- 18** Стойка Райнтех с мисками

00038071 / 21 см
00038072 / 25 см
00038073 / 29 см

- 19** Миска Райнтех Feeding из нержавеющей стали на резинке

00038037 / 11,5 см
00038043 / 13,5 см
00038047 / 16,5 см
00038049 / 21 см
00038053 / 25 см
00038050 / 29 см

- 20** Миска Райнтех из нержавеющей стали на рифленной подставке 2 шт.

00047220 / 11,5 см
00047221 / 13,5 см
00047222 / 16,5 см
00047223 / 21 см

- 21** Миска Райнтех из нержавеющей стали подвесная с хромированным держателем

00047214 / 7,5 см



безопасный

экологичный

препятствует
росту микрофлоре

ANKUR EXPORTS

**Высокое качество
и превосходный
ассортимент чаш
для кормления
домашних животных**



00056002

Миска Анкур 700мл 15,5 см из нержавеющей стали на резинке с мерным делением внутри

00056003

Миска Анкур 900мл 18см из нержавеющей стали на резинке с мерным делением внутри

00056004

Миска Анкур 1800мл 22см из нержавеющей стали на резинке с мерным делением внутри

00056005

Миска Анкур 225мл 13,7см из нержавеющей стали на резинке с тиснением на верхней части

00056006

Миска Анкур 425мл 15,4см из нержавеющей стали на резинке с тиснением на верхней части

00056007

Миска Анкур 575мл 17,2см из нержавеющей стали на резинке с тиснением на верхней части

00056008

Миска Анкур 850мл 19см из нержавеющей стали на резинке с тиснением на верхней части



00056009

Миска Анкур 225мл 13,7см из нержавеющей стали на резинке с широким ободком и вырезами в форме звезд

00056010

Миска Анкур 425мл 15,4см из нержавеющей стали на резинке с широким ободком и вырезами в форме звезд

00056011

Миска Анкур 575мл 17,2см из нержавеющей стали на резинке с широким ободком и вырезами в форме звезд

00056012

Миска Анкур 850мл 19см из нержавеющей стали на резинке с широким ободком и вырезами в форме звезд

00056013

Миска Анкур 225мл 7,5см из нержавеющей стали на резинке с широким ободком и вырезами в форме сердца

00056014

Миска Анкур 425мл 10см из нержавеющей стали на резинке с широким ободком и вырезами в форме сердца

00056015

Миска Анкур 575мл 12см из нержавеющей стали на резинке с широким ободком и вырезами в форме сердца

00056016

Миска Анкур 850мл 13см из нержавеющей стали на резинке с широким ободком и вырезами в форме сердца





00056017

Миска Анкур 250мл 12см из нержавеющей стали на резинке скошенная

00056018

Миска Анкур 900мл 18см из нержавеющей стали на резинке скошенная

00056019

Миска Анкур 900мл 18см из нержавеющей стали на резинке скошенная

00056020

Миска Анкур 275мл 12см из нержавеющей стали на резинке скошенная синяя

00056021

Миска Анкур 475мл 15см из нержавеющей стали на резинке скошенная синяя

00056022

Миска Анкур 950мл 18см из нержавеющей стали на резинке скошенная синяя



00056023

Миска Анкур 900мл 18см из нержавеющей стали на резинке скошенная

00056024

Миска Анкур Elegant 300мл 12см из нержавеющей стали на резинке

00056025

Миска Анкур Elegant 3600мл 25см из нержавеющей стали на резинке



00056026

Миска Анкур Digi 1825мл 20см для собак



00056027

Миска Анкур 400мл 14,5см из нержавеющей стали на резинке стандартная с рыбкам

00056028

Миска Анкур 675мл 16,5см из нержавеющей стали на резинке стандартная с рыбкам

00056029

Миска Анкур 900мл 18см из нержавеющей стали на резинке стандартная с рыбкам





00056030

Миска Анкур 900мл 18см из нержавеющей стали
тяжелая цветная с рисунком внутри

00056032

Миска Анкур 480мл 13см из нержавеющей стали
тяжелая цветная с рисунком внутри

00056033

Миска Анкур 1900мл 21см из нержавеющей стали
тяжелая цветная с рисунком внутри

00056034

Миска Анкур 1900мл 21см из нержавеющей стали
тяжелая цветная с рисунком внутри

00056035

Миска Анкур 300мл 11см из нержавеющей стали
тяжелая с цветным резиновым дном

00056036

Миска Анкур 480мл 13см из нержавеющей стали
тяжелая с цветным резиновым дном

00056037

Миска Анкур 480мл 13см из нержавеющей стали
тяжелая с цветным резиновым дном

00056038

Миска Анкур 1900мл 20см из нержавеющей стали
тяжелая с цветным резиновым дном



00056039

Стойка Анкур 2800мл 25см с мисками из нержавеющей
стали 2шт регулируемая U-образная

00056040

Миска Анкур 240мл 11см из нержавеющей стали
стандартная с тиснением

00056041

Миска Анкур 400мл 13,5см из нержавеющей стали
стандартная с тиснением

00056042

Миска Анкур 1600мл 21см из нержавеющей стали
стандартная с тиснением

00056044

Миска Анкур 2500мл 25см из нержавеющей стали
стандартная с тиснением

00056045

Миска Анкур 4300мл 28см из нержавеющей стали
стандартная с тиснением





00056046

Миска Анкур 240мл 11см из нержавеющей стали стандартная цветная с рисунком

00056047

Миска Анкур 400мл 13,5см из нержавеющей стали стандартная цветная с рисунком

00056048

Миска Анкур 850мл 16,5см из нержавеющей стали стандартная цветная с рисунком

00056049

Миска Анкур 1600мл 21см из нержавеющей стали стандартная цветная с рисунком

00056050

Миска Анкур 875мл 17,6см из нержавеющей стали стандартная цветная с рисунком с резиновым кольцом

00056051

Миска Анкур 875мл 17,6см из нержавеющей стали стандартная цветная с рисунком с резиновым кольцом



00056052

Миска Анкур Mabi Tabi 235мл 10,75см для собак из нержавеющей стали

00056053

Миска Анкур Mabi Tabi 475мл 14,5см для собак из нержавеющей стали

00056054

Миска Анкур Mabi Tabi 710мл 16,5см для собак из нержавеющей стали

00056055

Миска Анкур Mabi Tabi 950мл 18см для собак из нержавеющей стали

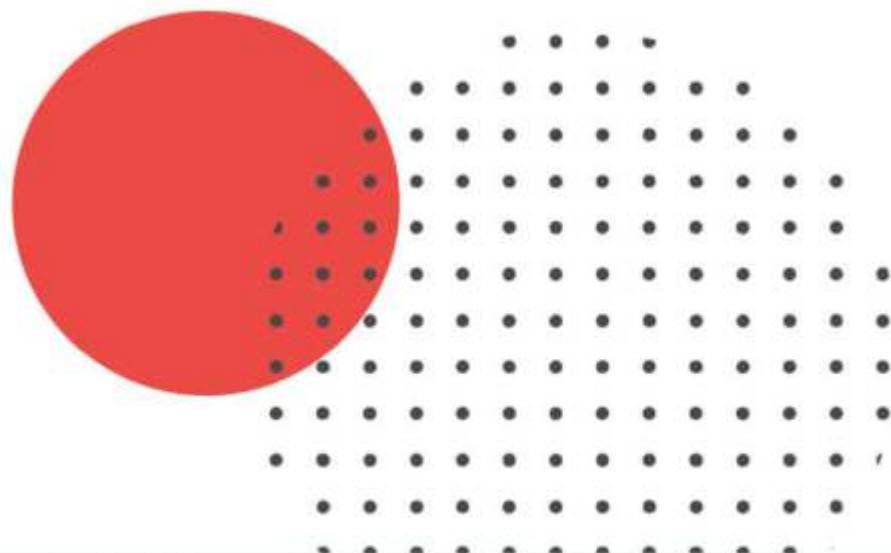



00056057

Миска Анкур 270мл 13см из нержавеющей стали для кошек двойная

00056056

Миска Анкур 800мл 13,5см из нержавеющей стали на резинке двойная овальная

00056058

Миска Анкур 500мл 32см из нержавеющей стали двойная квадратная

00056059

Миска Анкур 100мл 11см из нержавеющей стали для кошек

00056060

Миска Анкур 675мл 16,5см из нержавеющей стали на резинке с крышкой

00056061

Миска Анкур 900мл 18см из нержавеющей стали на резинке с крышкой



00056062

Миска Анкур 1500мл 22см из нержавеющей стали на резинке с крышкой

00056063

Миска Анкур 1600мл 13,5см из нержавеющей стали на резинке съёмная цветная с рыбкой

00056064

Миска Анкур 2500мл 16,5см из нержавеющей стали на резинке съёмная цветная с рыбкой



00056065

Миска Анкур 4300мл 21см из нержавеющей стали на резинке съёмная цветная с рыбкой

00056066

Миска Анкур 800мл 13,5см из мягкой стали на резинке двойная овальная с лапкой





ЕВРОПЕЙСКОЕ
КАЧЕСТВО

СОВРЕМЕННЫЕ АКСЕССУАРЫ
ДЛЯ ЖИВОТНЫХ ИЗ ВЫСОКОКАЧЕСТВЕННОГО
БЕЛЬГИЙСКОГО ПЛАСТИКА

114

 БЕЛЬГИЯ

MODERNA[®]_{tr}



Туалет Модерна открытый с сеткой Lift to Sift 50,2x38,4x24,1 см

00048757

Туалет Модерна открытый с сеткой Lift to Sift 57x43x27 см

00048758



Совок Модерна 28,5x10 см

00046863

00046866



Совок Модерна большой 33,4x13,1 см

00046871

00046872



Туалет Модерна с бортом открытым 64,5x48x27,4 см

00046862



Туалет Модерна с бортом открытым 64,5x48x27,4 см

00046861



Закрытый туалет Модерна 50x39x37 см

00046832 00046833

00046835 00046834

Закрытый туалет Модерна 57,6x43,9x41 см

00046836 00046837

00046839 00046838



Совок Модерна 28x10,6 см

00046868

00046869

00046867

00046870



Туалет Модерна открытый 36,8x27,6x6,1 см

00047603 00047604

00047606 00047605



Набор фильтров Модерна для закрытого туалета

00047602

БЕЛЬГИЯ

MODERNA^{mp}



Туалет Модерна
открытый
49,5x37,8x13,5 см



Туалет Модерна
открытый
43x30,7x12,2 см



Туалет Модерна
открытый
57,2x43,2x15,3 см



Туалет Модерна вертикальный
59x39x38 см



Автопоилка
Модерна
1,5 л



Автокормушка
Модерна
1,5 л



Миска SloMo Черная
950 мл



116



Миска Smarty №1
315 мл



Миска Эко №1
470 мл



Миска Эко №3
1450 мл



Миска Smarty №1
двойная
330+330 мл



Миска Эко №1
двойная
230+230 мл



Миска Smarty
210 мл



Миска Эко №2
двойная
570+570 мл



Миска Эко №2
двойная
170+450 мл



Миска Эко №2
770 мл



 БЕЛЬГИЯ

MODERNA[®] 



Переноска Модерна с металлической дверью 5 кг

- 00046978
- 00046980
- 00046979



Переноска Модерна с пружинным замком 5 кг

- 00046981
- 00046983
- 00046982



Переноска Модерна с пластиковой дверью 5 кг

- 00046975
- 00046977
- 00046976

Переноска Модерна с металлической дверью 8 кг

- 00047058
- 00047060
- 00047059

Переноска Модерна с пружинным замком 8 кг

- 00047061
- 00047063
- 00047062



Переноска Модерна 5 кг

- 00047066
- 00047065
- 00047064

Переноска Модерна 8 кг

- 00047631
- 00047632
- 00047633

Уникальная серия люкс «Роскошные питомцы» - это креативный прорыв в сфере дизайна пластика для животных. Данные изделия не только украсят Ваш дом и подчеркнут вкус, но и порадуют питомцев своим удобством и функциональностью.



Миска Модерна двойная «Роскошные питомцы» 350+350 мл

- 00047658



Миска Модерна №1 «Роскошные питомцы» 735 мл

- 00047657



Миска Модерна «Роскошные питомцы» 350 мл

- 00047656



Миска Модерна «Роскошные питомцы» 210 мл

- 00047655



Закрытый туалет Модерна 50 см «Роскошные питомцы»

- 00047652

Закрытый туалет Модерна 57 см «Роскошные питомцы»

- 00047653

Туалет Модерна «Роскошные питомцы» 51x39x19 см

- 00044522



Автопоилка Модерна 1,5 л «Роскошные питомцы»

- 00046012



Контейнер для корма Модерна 6 л «Роскошные питомцы»

- 00049755



Переноска Модерна с пружинным замком «Роскошные питомцы»

- 00044533

Серия «Друзья навсегда» - этот яркий и привлекательный дизайн, который порадует Вас и Вашего питомца!



Туалет Модерна «Друзья навсегда» 19x39x19 см 00048763



Миска Модерна «Друзья навсегда» 350 мл

- 00047647
- 00047645
- 00047646

Автокормушка Модерна 1,5 л «Друзья навсегда»

- 00047072



Миска Модерна «Друзья навсегда» 210 мл

- 00047076
- 00047074
- 00047075

- 00047071



Переноска Модерна с пластиковой дверью «Друзья навсегда» 5 кг

- 00047644
- 00047642
- 00047643

Закрытый туалет Модерна «Друзья навсегда» 57,4x44,8x42,7 см

- 00047641

Закрытый туалет Модерна «Друзья навсегда» 50x39,5x37,5 см

- 00047069
- 00047067
- 00047068



БЕЛЬГИЯ

MODERNA

Серия «Дикая жизнь» - это оригинальный внешний вид и модный дизайн. Данная линейка радует необычным принтом и представлена в двух цветовых решениях.



Миска Модерна двойная «Дикая жизнь» 350+350 мл

00044527 00044528



Миска Модерна «Дикая жизнь» 350 мл

00044526



Миска Модерна «Дикая жизнь» 210 мл

00044524

Новая серия «Масани» - вдохновение с равнин Африки... Тонкий современный дизайн для ваших любимых питомцев

Автопоилка 1,5 л «Дикая жизнь»

00044529 00044530



Переноска Модерна с пружинным замком «Дикая жизнь» 5 кг

00044532



Автопоилка «Масани» 1,5 л

00052550

1,5 л



Туалет Модерна «Масани» 51x39x19 см

00052549



Переноска Модерна с пластиковой дверью «Масани» 49,4x32,2x30,4 см, 5 кг

00052551



Закрытый туалет Модерна «Масани»

50 см 00053220

57 см 00052548

Серия «Влюблённые коты» - это изысканный, стильный и современный дизайн аксессуаров для кошек. Данная линейка предназначена для тех, кто не только ценит чистоту и удобство, но и небезразличен к внешнему виду элементов интерьера.



Миска Модерна двойная «Влюблённые коты» 350+350 мл

00041931



Автопоилка Модерна 1,5 л «Влюблённые коты»

00043307



Миска Модерна «Влюблённые коты» 350 мл

00041925



Миска Модерна «Влюблённые коты» 210 мл

00041920



Туалет Модерна «Влюблённые коты» 19x39x19 см

00048762



Закрытый туалет Модерна 50 см «Влюблённые коты»

00040835

Закрытый туалет Модерна 57 см «Влюблённые коты»

00047635



Переноска Модерна с пластиковой дверью «Влюблённые коты» 5 кг

00047637

БЕЛЬГИЯ

MODERNA



LOVE YOUR PET



АКСЕССУАРЫ
ДЛЯ
КОШЕК И
СОБАК



120

CARRY SPORT



ПЕРЕНОСКА IMAC CARRY SPORT
→ 48,5 ↙ 34 ↑ 32 cm 00058414



ПЕРЕНОСКА IMAC CARRY SPORT
красная
→ 48,5 ↙ 34 ↑ 32 cm 00058415

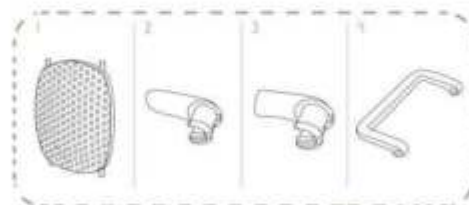

CARRY SPORT METAL



ПЕРЕНОСКА IMAC CARRY SPORT METAL красная
→ 48,5 ↙ 34 ↑ 32 cm 00058416



ПЕРЕНОСКА IMAC CARRY SPORT METAL светло-коричневая
→ 48,5 ↙ 34 ↑ 32 cm 00058412

ПЕРЕНОСКА IMAC CARRY SPORT METAL синяя
→ 48,5 ↙ 34 ↑ 32 cm 00058413





LINUS

122

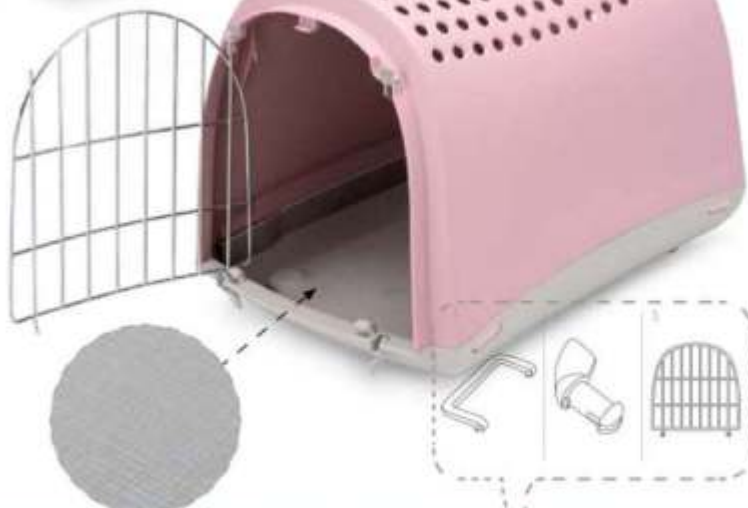

ПЕРЕНОСКА ІМАС LINUS
розовая
→ 50 ← 32 ↑ 34,5 cm 00058407



ПЕРЕНОСКА ІМАС LINUS
светло-коричневая
→ 50 ← 32 ↑ 34,5 cm 00058406



ПЕРЕНОСКА ІМАС LINUS
синяя
→ 50 ← 32 ↑ 34,5 cm 00058408

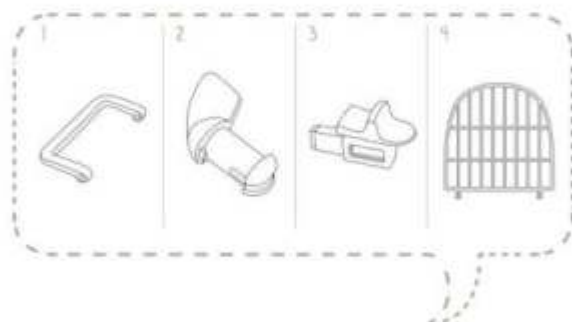

ПЕРЕНОСКА IMAC LINUS CABRIO
розовая
→ 50 ↙ 32 ↑ 34,5 cm 00058409

ПЕРЕНОСКА IMAC LINUS CABRIO
синяя
→ 50 ↙ 32 ↑ 34,5 cm 00058410

BAGGY

ПЕРЕНОСКА IMAC BAGGY
с прозрачным верхом
→ 36 ↙ 25 ↑ 29 cm
00058411



Эргономичная ручка

Вентиляционные отверстия

Надежный замок





KIM 60



ПЕРЕНОСКА ИМАС KIM60
→ 60 ← 40 ↑ 45 cm 00058405

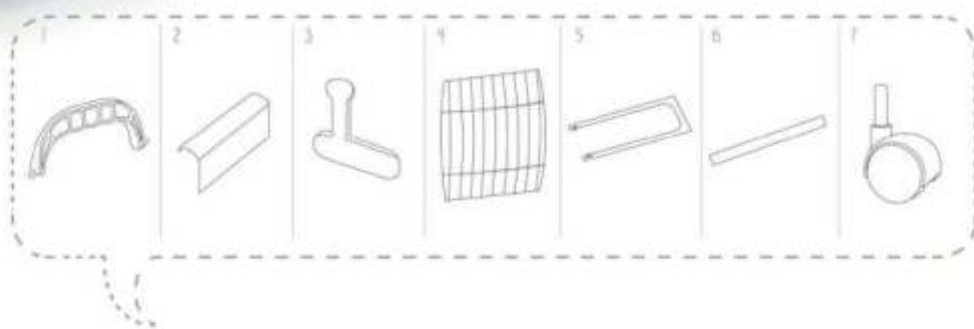

DOG 3



ПЕРЕНОСКА ІМАС для собак DOG 3
→ 96 ← 86 ↑ 58 см

125





DIDO



Противоскользящие ножки

ЛЕЖАНКА IMAC DIDO
ПЛАСТИКОВАЯ

DIDO 50

→ 50 ← 38 ↑ 20,5 cm 00058433

ЛЕЖАНКА IMAC DIDO
ПЛАСТИКОВАЯ

DIDO 65

→ 65 ← 47 ↑ 22 cm 00058434

ЛЕЖАНКА IMAC DIDO
ПЛАСТИКОВАЯ

DIDO 80

→ 80 ← 57 ↑ 24,5 cm 00058435



MORFEO

Morfeo: Практичная хлопковая подстилка для лежанок Dido

ЛЕЖАНКА IMAC MORFEO
пластиковая с подушкой

50cm 00058633
65cm 00058634
80cm 00058635





Оснащен противоскользящими «ножками»



DEA 2
Ø 16,2 ↑ 6 cm 00058421

DEA 6
Ø 25,6 ↑ 8,8 cm 00058423

DEA 4
Ø 20,4 ↑ 7,6 cm 00058422

DEA 8
Ø 30,5 ↑ 9,5 cm 00058424

CIOTTOLI

127



CIOTTOLI S03
→ 20 ← 17 ↑ 5,5 cm | 00060930



CIOTTOLI S03
→ 20 ← 17 ↑ 5,5 cm | 00060929





ZUMA



ТУАЛЕТ IMAC ZUMA закрытый с выдвижным дном



Отделение для гигиенических мешков



Гигиенические мешки не входят в комплект



Фильтр из активированного угля и совок в комплекте



Лоток со съёмной рамой для установки гигиенического мешка



Выдвижная ручка

● антрацит
↙ 56 → 40 ↑ 42,5 cm 00058428

● светло-серый
↙ 56 → 40 ↑ 42,5 cm 00058425

● синий
↙ 56 → 40 ↑ 42,5 cm 00058426

● розовый
↙ 56 → 40 ↑ 42,5 cm 00058427

FUNNY

ТУАЛЕТ ДЛЯ КОШЕК

→ 62 ↙ 49,5 ↑ 33 cm

Идеальное решение для крупных кошек



MADDY

Поддерживающая ступень для удобного входа и выхода

Фильтр из активированного угля и совок в комплекте

ТУАЛЕТ ДЛЯ КОШЕК

→ 62 ↙ 49,5 ↑ 47,5 cm



GIULIETTA



COBOK IMAC GIULIETTA
→ 28 ✕ 12 cm 00058417

PALETTA

COBOK IMAC GIULIETTA
→ 9 ✕ 23 cm 00058417



KITTY

COBOK IMAC KITTY
→ 26,5 ✕ 10 cm 00058394





DUO



-  **ТУАЛЕТ IMAC DUO**
СИНИЙ С СОВКОМ
→ 59 ✕ 40 ↑ 28 cm 00058420
-  **ТУАЛЕТ IMAC DUO** розовый
С СОВКОМ
→ 59 ✕ 40 ↑ 28 cm 00058419
-  **ТУАЛЕТ IMAC DUO** светло-коричневый
С СОВКОМ
→ 59 ✕ 40 ↑ 28 cm 00058418



Совок в комплекте



Угольный фильтр



Угловой туалет



ТУАЛЕТ IMAC GINGER угловой цветной
→ 52 × 52 ↑ 44,5 cm 00058431

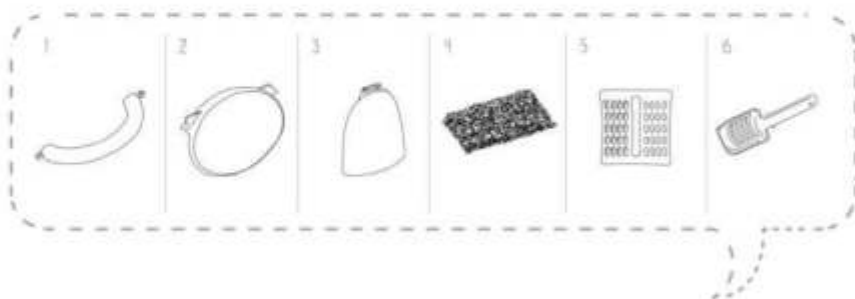



EASY CAT



ТУАЛЕТ IMAC EASY CAT 2ND LIFE

закрытый

→ 50 × 40 ↑ 40 cm 00058429

1



2

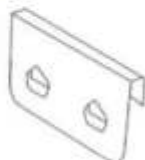

3



4



5

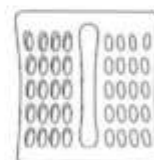

JERRY



ТУАЛЕТ IMAC JERRY открытый черно-синий

→ 50 × 40 ↑ 14,5 cm 00058432



ДЛЯ ДЕКОРАТИВНЫХ ПТИЦ



MATILDE

КЛЕТКА ИМАС

ДЛЯ ПТИЦ MATILDE синяя

→ 58 ✕ 38 ↑ 71cm 00058319



Практичная система экономии пространства



Колесики с металлическим основанием

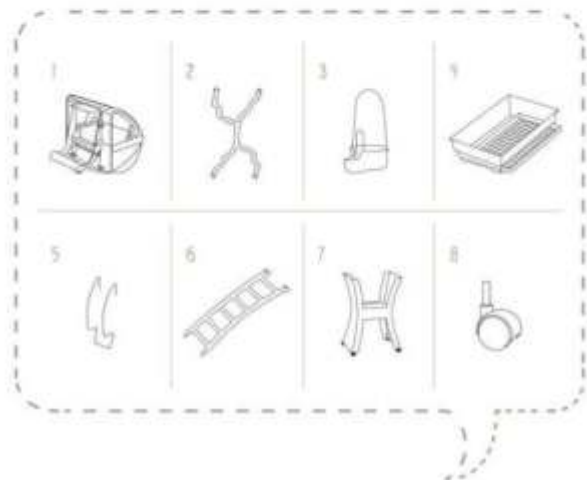

КЛЕТКА ИМАС

ДЛЯ ПТИЦ MATILDE коричневая

→ 58 ✕ 38 ↑ 71cm 00058320



BASKET

ПОДСТАВКА ПОД ГНЕЗДО

Ø 11,5 ↑ 6 cm 00058442



TIBETAN LADDER

ИГРУШКА ИМАС

ДЛЯ ПОПУГАЕВ ЛЕСТНИЦА

→ 20,5 ✕ 6,5 ↑ 1 cm 00058446



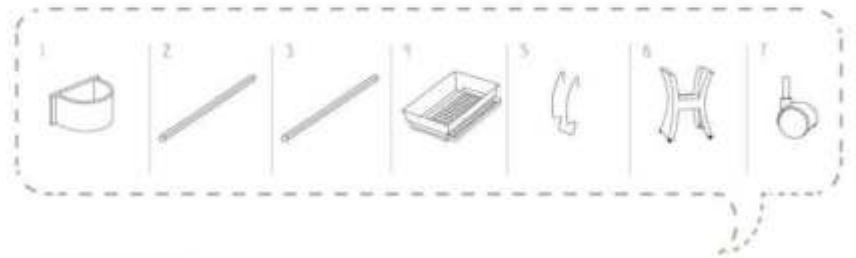

КЛЕТКА ИМАС
 для попугаев CALLA
 → 62 ↓ 43 ↑ 78cm 00058385

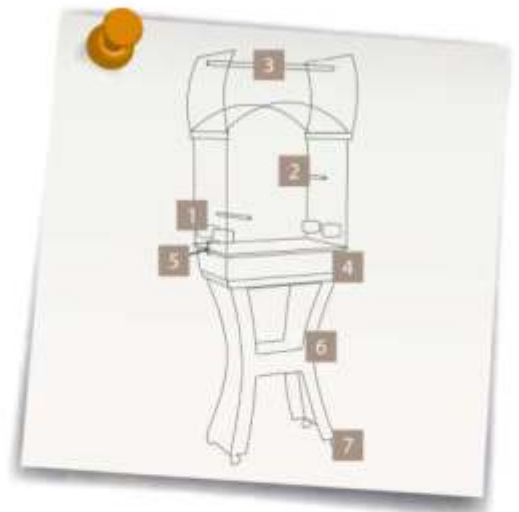

КОРМУШКА

AVY

КОРМУШКА ИМАС
 для птиц
 → 20 ↓ 5,5 ↑ 6,5 cm 00058445



GEA

КОРМУШКА ИМАС
 для птиц
 → 11,5 ↓ 6 ↑ 5,5 cm 00058437



MIA

КОРМУШКА ИМАС
 для птиц
 → 8,2 ↓ 9,5 ↑ 8 cm 00058438



PARROT

КОРМУШКА ИМАС
 для птиц
 → 11,5 ↓ 7 ↑ 4,5 cm 00058439



PORTAPASTONCINO

КОРМУШКА ИМАС
 для птиц PORTAPASTONCINO
 Ø 5 ↑ 3,5 cm 00058440





КЛЕТКА ИМАС
 ДЛЯ ПТИЦ LOBELIA НАПОЛЬНАЯ
 → 84,5 ← 72,5 ↑ 165,5 cm 00058358

PERVINCA

КЛЕТКА ИМАС
 ДЛЯ ПТИЦ PERVINCA
 НАПОЛЬНАЯ
 → 100,5 ← 72,5 ↑ 167,5 cm
 00058360

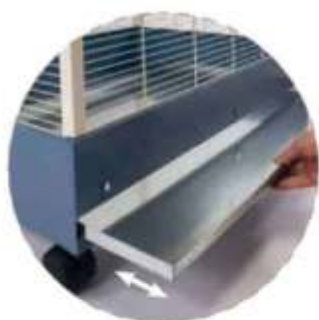

MILLY

LUNA

КЛЕТКА ИМАС
 ДЛЯ ПТИЦ, КРУГЛАЯ
 Ø 33 ↑ 48 cm 00058357



КЛЕТКА ИМАС ДЛЯ ПТИЦ
 ЗОЛОТАЯ КРУГЛАЯ
 Ø 40 ↑ 65 cm 00058371





КЛЕТКА ИМАС ДЛЯ ПТИЦ, ГОЛУБЯ

→ 42 × 26 ↑ 42 cm 00058315



AVA

КЛЕТКА ИМАС ДЛЯ ПТИЦ АВА РОЗОВАЯ

→ 42 × 26 ↑ 42 cm 00058354





PAGODA

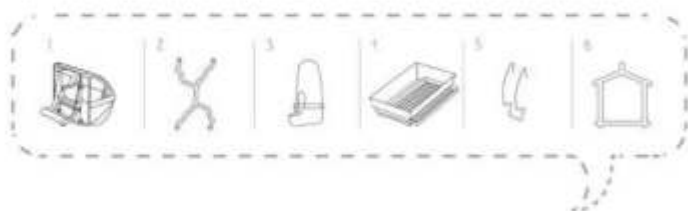

КЛЕТКА ИМАС
ДЛЯ ПТИЦ
→ 50 ← 30 ↑ 53 cm 00058364

PAGODA EXPORT

138

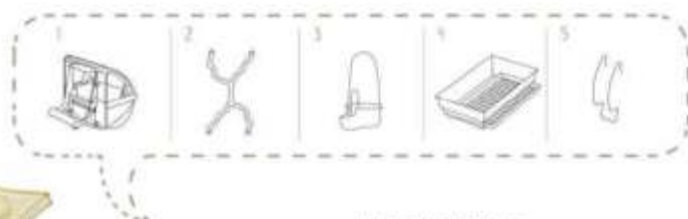

КЛЕТКА ИМАС
ДЛЯ ПТИЦ ЗОЛОТОЯ
→ 50 ← 30 ↑ 53 cm 00058365



SERENA



КЛЕТКА ИМАС
ДЛЯ ПТИЦ SERENA
→ 50 × 30 × 50 cm 00058375



AGATA

КЛЕТКА ИМАС
ДЛЯ ПОПУГАЕВ
→ 58 × 33 × 62,5 cm 00058386





КЛЕТКА ИМАС
ДЛЯ ПТИЦ, ЗОЛОТЫЯ
→ 63 ← 33 ↑ 61 00058313



КЛЕТКА ИМАС
ДЛЯ ПТИЦ
→ 63 ← 33 ↑ 61 00058314

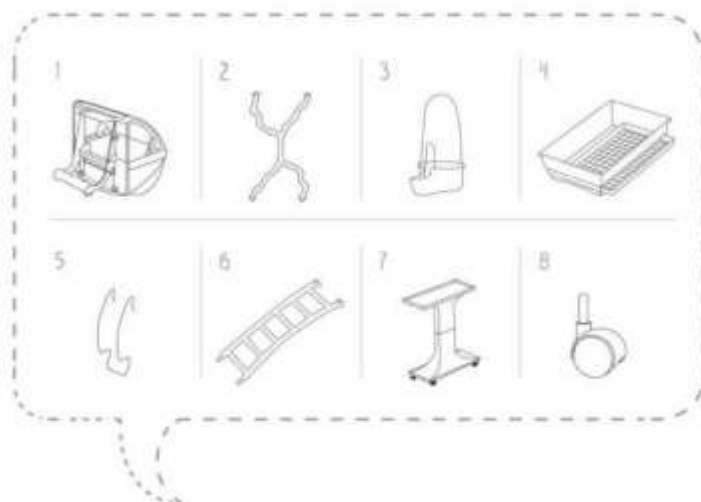

FIONA



КЛЕТКА ИМАС

ДЛЯ ПТИЦ FIONA

→ 50 × 30 ↑ 65 cm 00058312



ELISA

КЛЕТКА ИМАС

ДЛЯ ПТИЦ, СИНЯЯ

→ 50 × 30 ↑ 58 cm 00058368





КЛЕТКА ИМАС

ДЛЯ ПТИЦ IRENE 4 СИНЯЯ

→ 59 ← 38 ↑ 56 см 00058374



SET IRENE-3

КЛЕТКА ИМАС

ДЛЯ ПТИЦ SET IRENE-3

КОРИЧНЕВАЯ

→ 50 ← 30 ↑ 50 см 00058379



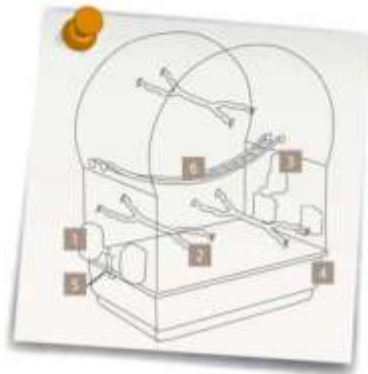

КЛЕТКА ИМАС
 для попугаев ANDORRA
 → 61 ← 38 ↑ 76 cm 00058390



143

TASHA

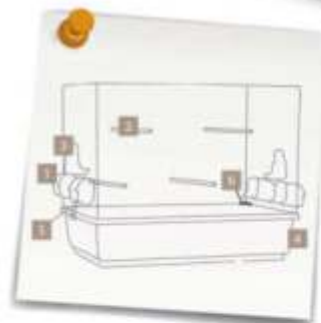

КЛЕТКА ИМАС
 для птиц TASHA
 светло-коричневая
 → 80,5 ← 49 ↑ 65 cm 00058359





TASHA DOUBLE

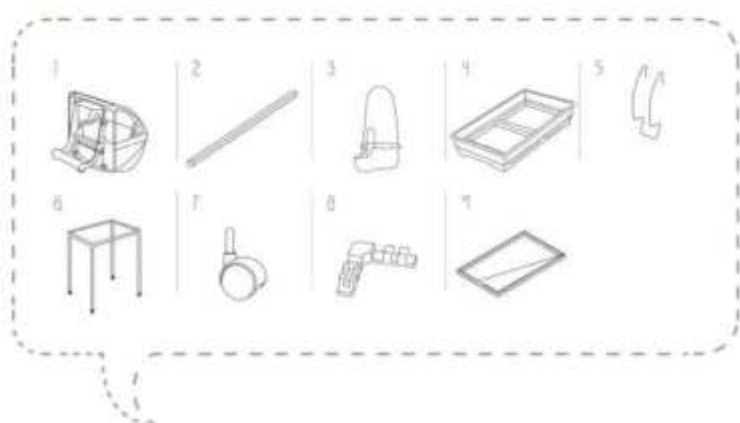

КЛЕТКА ИМАС
для попугаев
светло-коричневая
→ 80,5 ✕ 49 ↑ 112/160 cm 00058384

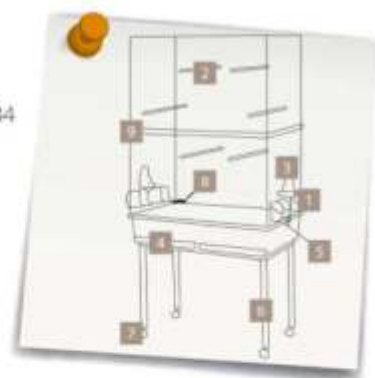

COVA 42

КЛЕТКА ИМАС
для птиц COVA 42 синяя
→ 44 ✕ 27 ↑ 39 cm 00058372



DORA 2

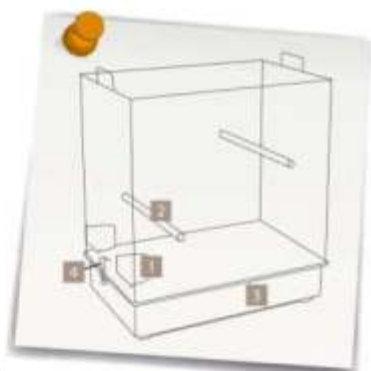
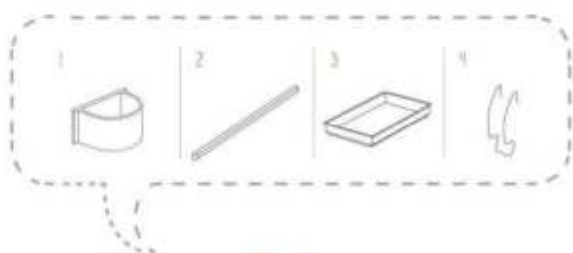

КЛЕТКА ИМАС
для попугаев DORA 2
→ 61 ✕ 40 ↑ 66 см 00058382



WILMA

145

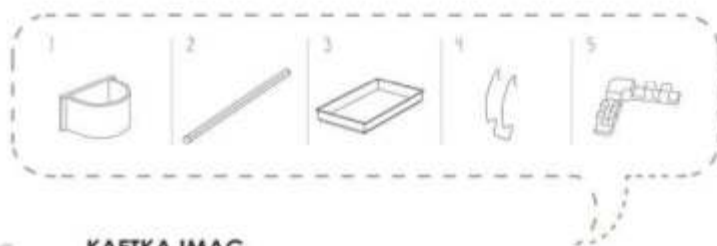

КЛЕТКА ИМАС
для попугаев WILMA
светло-коричневая
→ 80,5 ✕ 49 ↑ 65,5 см 00058381

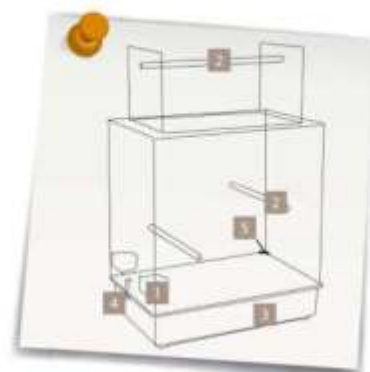



EZIA SPECIAL

КЛЕТКА ИМАС
для попугаев EZIA SPECIAL
→ 57 ↙ 54 ↑ 82 00058383

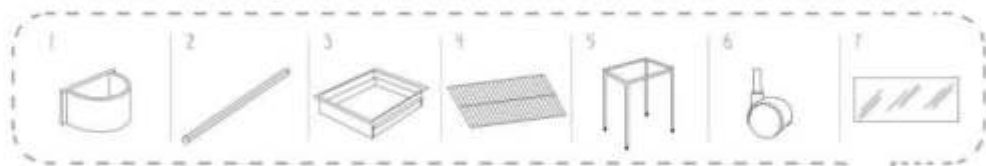



ДЛЯ ГРЫЗУНОВ И ХОМЯКОВ



FIEVEL

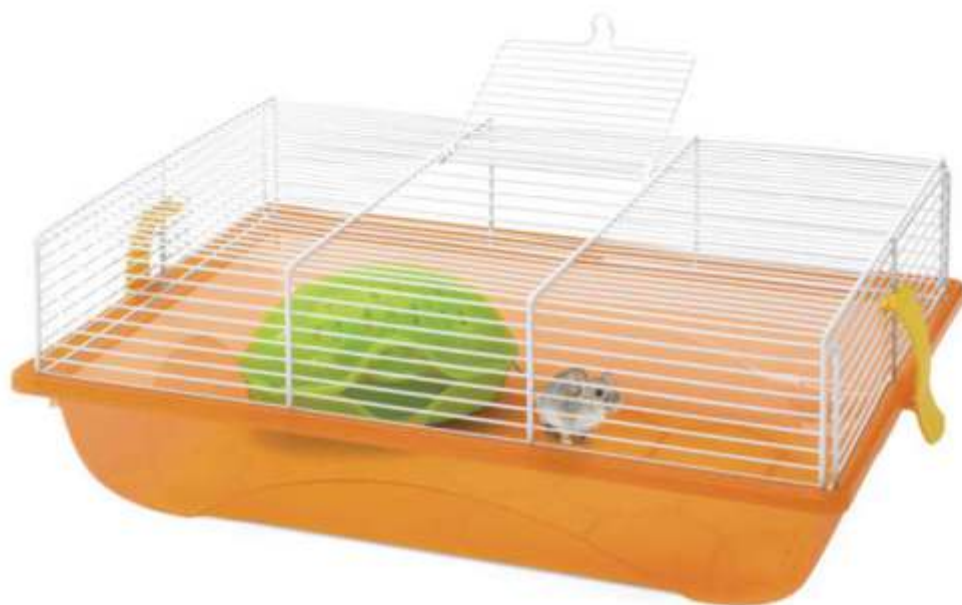

КЛЕТКА IMAC
для грызунов FIEVEL
→ 45 ↙ 30,5 ↑ 17 cm 00058317

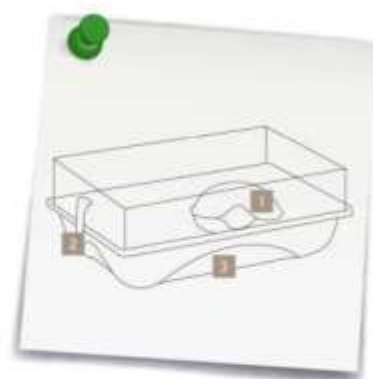
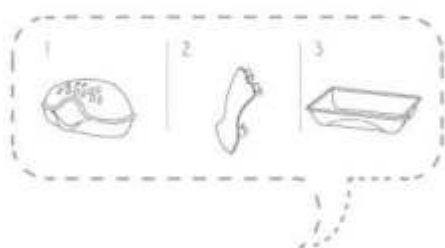

CRICETI 7

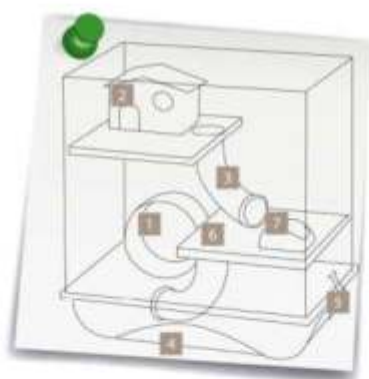

КЛЕТКА IMAC
для грызунов CRICETI 7
→ 45 ↙ 30 ↑ 47,5 cm 00058316



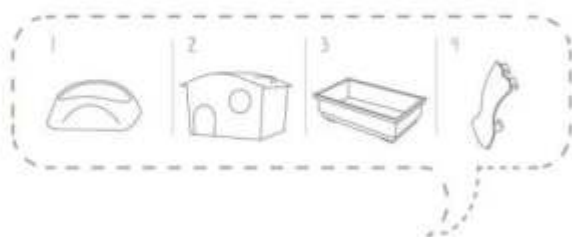

КЛЕТКА ИМАС
 для грызунов REMY
 → 42 × 26,5 ↑ 32 cm 00058318



CRICETI 9

CRICETI 16



КЛЕТКА ИМАС
 для грызунов CRICETI 9 зеленая
 → 45 × 30,5 ↑ 29 cm 00058366



КЛЕТКА ИМАС
 для грызунов CRICETI 16
 → 80 × 48,5 ↑ 38 cm 00058387

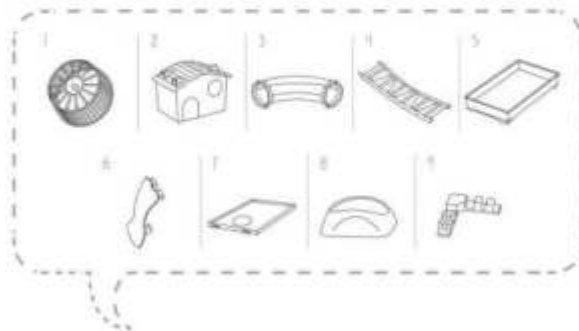
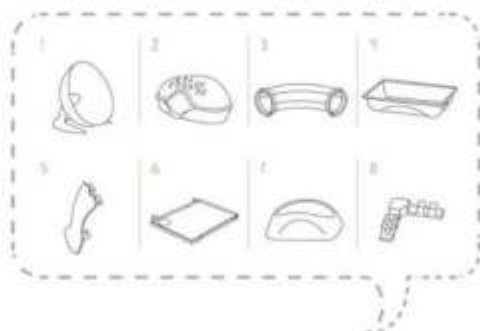



SCOIATTOLI

КЛЕТКА IMAC

для грызунов SCOIATTOLI

→ 61 ← 40 ↑ 56 cm 00058376

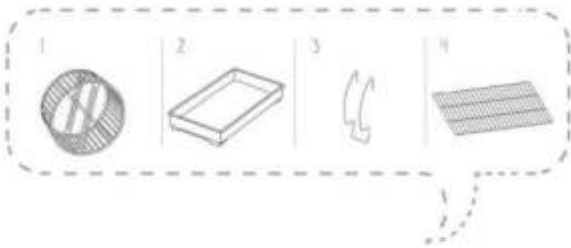
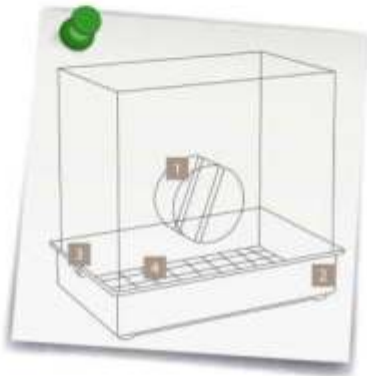

BINGO

150

КЛЕТКА IMAC

для грызунов BINGO

→ 70,5 ← 45,5 ↑ 29 cm 00058393

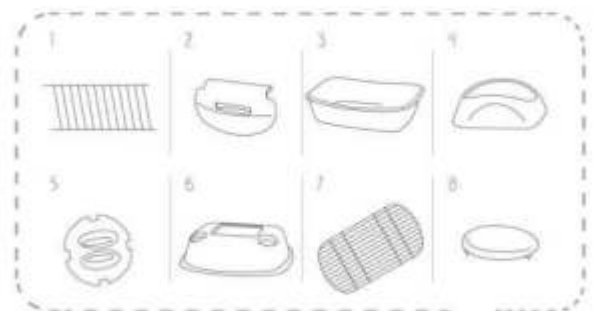

EASY 80

КЛЕТКА ИМАС

для кроликов
и морских свинок

→ 80 × 48,5 × 42 cm 00058355



EASY 100



КЛЕТКА ИМАС

для кроликов и морских свинок

→ 100 × 54,5 × 45cm 00058392



EASY 120

КЛЕТКА ИМАС

для кроликов и морских свинок
EASY120

→ 120 × 60 × 46,5 cm 00058361



151

EASY 140

КЛЕТКА ИМАС

для кроликов и морских свинок
EASY140 серая

→ 140 × 69,5 × 64 cm 00058377





EASY PLUS 80



КЛЕТКА ИМАС
для грызунов EASY PLUS80
→ 80 ← 48,5 ↑ 42 cm 00058373

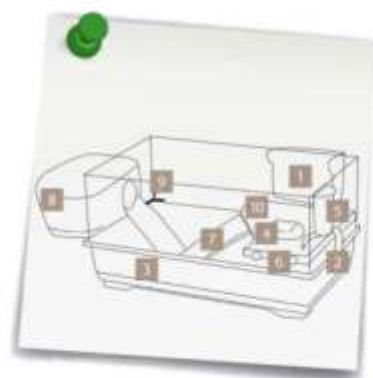
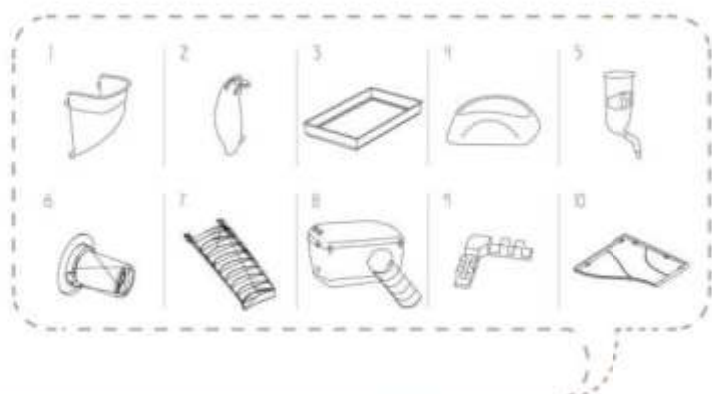

RONNY 80



КЛЕТКА IMAC

для грызунов RONNY 80 розовая

→ 80 ✕ 48,5 ↑ 42 cm 00058362

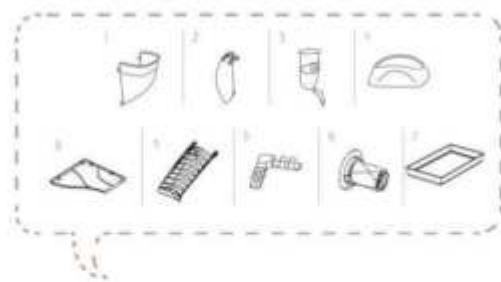
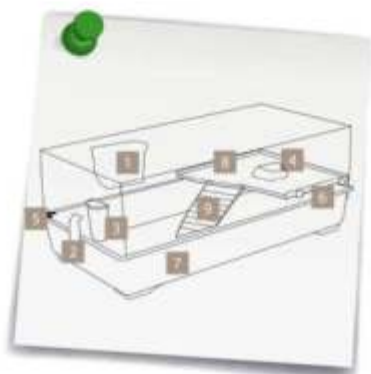

RONNY 120

КЛЕТКА IMAC

для грызунов RONNY 120 синяя

→ 120 ✕ 60 ↑ 46,5 cm 00058367





BENNY 80

КЛЕТКА ИМАС

ДЛЯ ГРЫЗУНОВ BENNY 80 синяя
→ 80 × 48,5 × 60 см 00058363

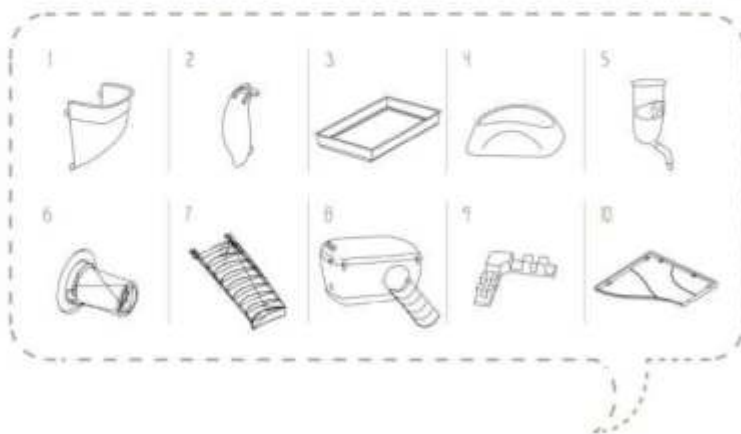
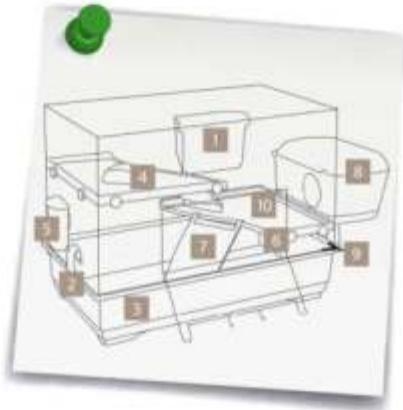

BENNY 100

КЛЕТКА ИМАС

ДЛЯ ГРЫЗУНОВ
BENNY 100 синяя
→ 100 × 54,5 × 66 см 00058370



DOUBLE 80



КЛЕТКА IMAC

для грызунов DOUBLE 80 3х-этажная
→ 80 ↙ 48,5 ↑ 104 cm 00058369

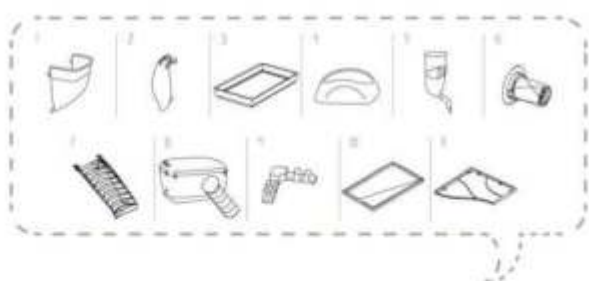

FANTASY

КЛЕТКА IMAC

для хомяков FANTASY
→ 58 ↙ 38 ↑ 38,5 cm 00058388

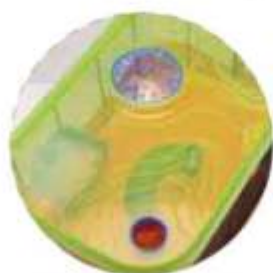
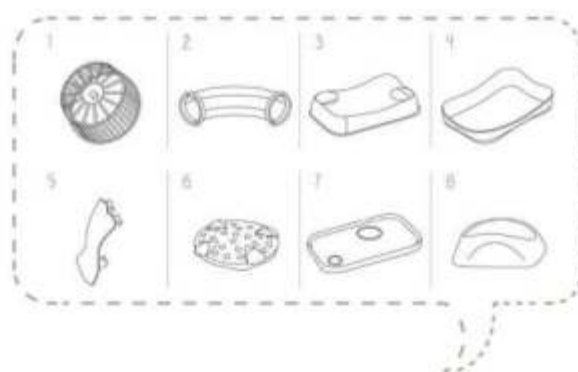

Специально разработанная платформа



Съемная крышка



Маленький домик внутри



YO-YO

КЛЕТКА ИМАС
для грызунов YO-YO
→ 54 ↙ 38 ↑ 27 cm 00058391



YO-YO PLUS

КЛЕТКА ИМАС
для грызунов YO-YO PLUS
→ 54 ↙ 38 ↑ 27 cm 00058392



HUT

ДОМИК ІМАС
ДЛЯ ХОМЯКОВ HUT BLISTER
→ 16,5 ✕ 11 ↑ 9 cm 00058436



CASETTA CRICETI

ДОМИК ІМАС
ДЛЯ ХОМЯКОВ CASETTA CRICETI
→ 16 ✕ 10 ↑ 11 cm 00058441



RUOTA CHIUSA

КОЛЕСО ІМАС
ДЛЯ ГРЫЗУНОВ RUOTA CHIUSA
Ø 15 ✕ 10 cm 00058443



МИСКА ІМАС для грызунов

FUN BOWL

→ 11 ✕ 11 ↑ 4 cm 00058444

MINI BOWL

→ 9 ✕ 9 ↑ 3 cm 00058448



TIBETAN BRIDGE

ИГРУШКА ИМАС

ДЛЯ ХОМЯКОВ МОСТИК
TIBETAN BRIDGE

→ 20,5 ← 6,5 ↑ 10 cm 00058447



BIBBER 400

ПОИЛКА ИМАС для грызунов

→ 9,5 ← 5 ↑ 15 cm ml 400 00058449



BIBBER 800

ПОИЛКА ИМАС для грызунов

→ 12 ← 6,5 ↑ 19 cm ml 800 00058450





ДЛЯ ЧЕРЕПАХ
И ЭКЗОТИЧЕСКИХ
ЖИВОТНЫХ



NINJA

ТЕРРАРИУМ ИМАС для черепах NINJA

→ 50 ← 40 ↑ 14,5 cm 00058397



DAFNE BEACH

ТЕРРАРИУМ ИМАС для черепах DAFNE BEACH

→ 54 ← 39 ↑ 27 cm 00058398

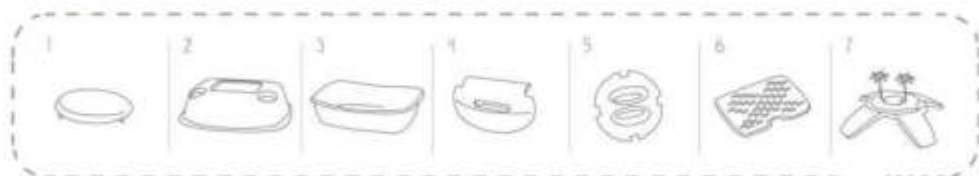
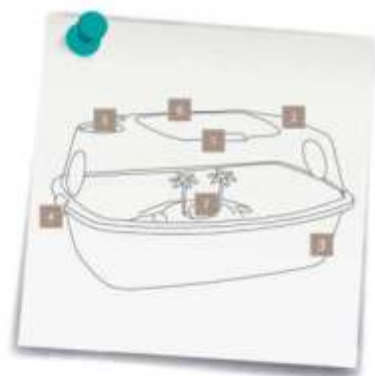

ATLANTIS



ТЕРРАРИУМ ИМАС для черепах ATLANTIS

→ 45,5 ← 31 ↑ 12,8 cm 00058399



NINFEA

ТЕРРАРИУМ ИМАС для черепах NINFEA

→ 45,5 ← 31 ↑ 13,8 cm 00058400

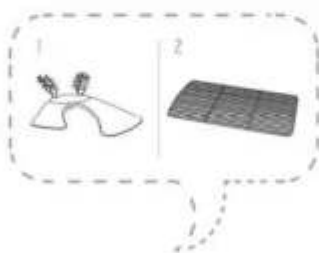

161



TURTLE HYDRA



ТЕРРАРИУМ ІМАС
для черепах **TURTLE HYDRA**
Ø 22 ↑ 6,5 cm 00058395

SAMMY



ТЕРРАРИУМ ІМАС для черепах ●+●+●
→ 32 ↙ 22 ↑ 8 cm 00058401

VIRGOLA

ТЕРРАРИУМ ІМАС для черепах
→ 40 ↙ 27 ↑ 9 cm 00058396



аксессуары
из итальянского
пластика





МИСКИ, ПЕРЕНОСКИ И ДРУГИЕ АКСЕССУАРЫ ИЗ ИТАЛИИ ОТ КОМПАНИИ BERGAMO



Миска Бергамо Nuvola Doppia 6,
двойная с крышкой,
200 мл*2

-  00055154
-  00055155
-  00055156

Миска Бергамо Nuvola Doppia 7,
двойная с крышкой,
600 мл*2

-  00055157
-  00055158
-  00055159



Подставка с мисками Бергамо Nembo,
двойная,
300*250 мл

-  00055180
-  00055179



Туалет Бергамо Gastone-L,
для собак под пелёнки

59*89*4 см
00055132

53*53*4 см
00055130



Туалет Бергамо Pin-Up Luxo с сеткой,
59*39,5*27 см

-  00055161
-  00055160



Совок Бергамо Shaker,
28*10*4 см

-  00055174
-  00055173
-  00055171
-  00055172

Террариум Бергамо Ischia Media,
для черепах открытый,
46*35*20 см
00055176



Переноска Бергамо Vision Classic 55,
54*36*36 см,

-  00060250





МИСКИ, ПЕРЕНОСКИ И ДРУГИЕ АКСЕССУАРЫ ИЗ ИТАЛИИ ОТ КОМПАНИИ BERGAMO



Туалет Бергамо
Pretty Luxo,
закрытый с сеткой
59x39,5x41 см

00055166

00055164

00055165



Туалет Бергамо Juliet

00060256

00060255



Туалет Бергамо
Birba,
46x35x10 см

00055163

00055162

Совок Бергамо
Electra,
28x9x3 см

00055169

00055170

00055167

00055168



Переноска Бергамо
Vision Gipsy 50
с пластиковой дверью
/10.50EMIX5/

00060248



Переноска Бергамо
Vision Gipsy Espositore
большая с металлической
дверью

00060251

00060252

00060253

00060254



Лежанка Бергамо
Luna con cus
бьянка

● 00062164



Лежанка Бергамо Luna
conuscino
МОККАЧИНО

● 00062165



Туалет Бергамо
Lettiera minou
открытый зеленый

● 00062166



Туалет Бергамо
Lettiera minou
открытый персиковый

● 00062167



Туалет Бергамо
Lettiera minou
открытый синий

● 00062168



Террариум Бергамо
Elba
для черепах средний

● 00057350





МИСКИ, ПЕРЕНОСКИ И ДРУГИЕ АКССЕСУАРЫ ИЗ ИТАЛИИ ОТ КОМПАНИИ BERGAMO



**Переноска Bergamo
Panza,**
для черепах 4,5 л,
25,5x17x16 см
00055178



**Миска Bergamo Viola
темно-синяя 0,5л**
00060257



**Миска Bergamo Viola
розовая 0,5л**
00060258



**Миска Bergamo Viola
темно-синяя 0,6л+0,6л**
00060261



**Миска Bergamo Viola
темно-синяя 1л**
00060259



**Миска Bergamo Viola
розовая 1л**
00060260



**Миска Bergamo Viola
розовая 0,6л+0,6л**
00060262



**Миска Bergamo
Nuvola 1,**
200 мл

- 00055134
- 00055138
- 00055136



**Миска Bergamo
Nuvola 3,**
500 мл

- 00055139
- 00055147
- 00055141



**Миска Bergamo
Nuvola 4,**
1000 мл

- 00055148
- 00055150
- 00055149



**Миска Bergamo
Nuvola 4,**
1700 мл

- 00055151
- 00055153
- 00055152



Silitter

Наполнители для кошачьего туалета



Российский бренд
изготавливается
на лучших заводах
Японии, Индии, Китая,
России

SILICA LIGHT

Свежесть
без компромиссов



БЕЗОПАСЕН
ДЛЯ ЛАПОК
soft on paws



БЛОКИРУЕТ
ЗАПАХИ
odor control



СУПЕР
КОМКУЮЩИЙСЯ
super clumping

100%
БЕЗ ПЫЛИ



AMERICAN
TECHNOLOGY



CAT LITTER

НАПОЛНИТЕЛЬ ДЛЯ
КОШАЧЬЕГО ТУАЛЕТА

РЕВОЛЮЦИОННЫЕ ТЕХНОЛОГИИ
КОМКУЮЩЕГОСЯ СИЛИКАГЕЛЯ

SILICALIGHT - это наполнитель нового поколения, он сделан из мелких абсорбирующих кристаллов силикагеля которые, при контакте с влагой, поглощают её и великолепно удерживают неприятные запахи, а также абсолютно безопасны для человека и животного. Комкующую способность обеспечивает гуаровая смола - пищевая добавка, изготавливаемая из стручкового гороха. Также при производстве используются только безопасные пищевые красители. Кристаллы **SILICALIGHT** очень мелкие и мягкие и поэтому лапки вашего питомца будут в полной безопасности.



CHERRY
00060152



ALOE VERA
00060151



FRESH
00060153

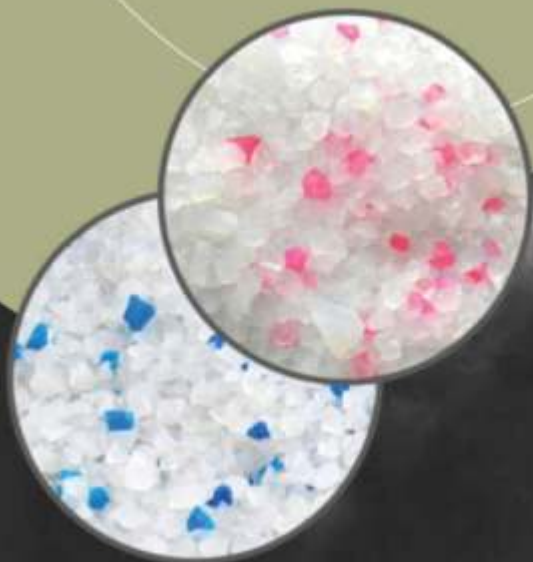

**СУПЕР
ВПИТЫВАЮЩИЙ**

Silitter

Наполнитель Silitter силикагелевый

- Экономичен в использовании (упаковки 3,8 л хватает на месяц)
- Обладает большой впитывающей способностью
- Препятствует росту бактерий
- Отсутствие пыли, неаллергичен
- Поглощение неприятного запаха
- Безопасен для животных
- Не пристает к лапам



00039403

00039400

00043334





Silitter



Наполнитель Silitter ECO CLEAN комкующийся

- Произведён из натуральных соевых волокон
- Можно смывать в унитаз, образует нестойкий комок
- Не вызывает аллергии
- Большая впитывающая способность
- Препятствует росту бактерий
- Поглощает неприятные запахи
- Отсутствие пыли
- Безопасен для животных
- Экономичен в использовании
- Не травмирует нежную кожу подушечек лапок животных
- Безопасен при случайном проглатывании

МОЖНО
СМЫВАТЬ
В УНИТАЗ



171

4 л 8 л



Silitter

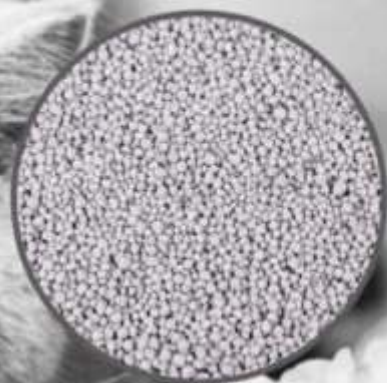

Наполнитель Silitter бентонитовый

- Большая впитывающая способность
- Поглощение неприятного запаха
- Препятствует росту бактерий
- Экономичен в использовании
- Отсутствие пыли
- Безопасен для животных
- Образование стойкого комка - беспроблемная частичная уборка кошачьего туалета
- Гранулы разного размера - высокая впитывающая способность
- Не разносится по дому



ЛАВАНДА
10 л - 00046543
5 л - 00046544

ЯБЛОКО
10 л - 00046554
5 л - 00046547

ЛИМОН
10 л - 00046550
5 л - 00046549

РОЗА
10 л - 00046552
5 л - 00046545

активированный уголь
10 л - 00046553
5 л - 00046546





Silitter

СУПЕРПРЕМИУМ НАПОЛНИТЕЛЬ

00043334

Purity Life

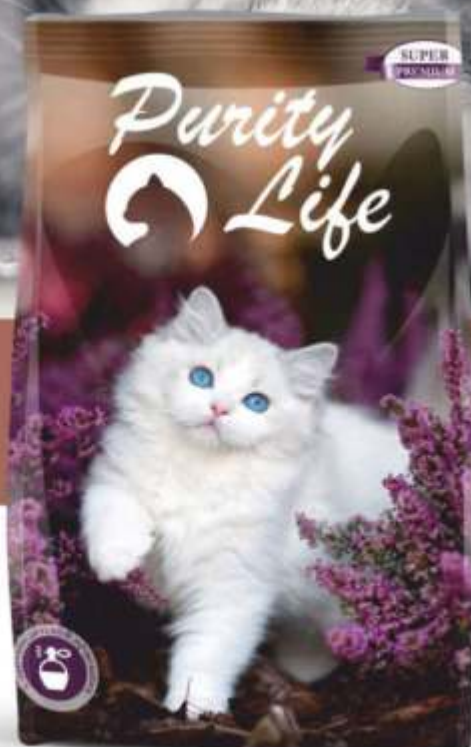

Суперпремиум наполнитель Purity Life произведён из специально обработанной и очищенной глины



Имеет запах детской присыпки

Наполнитель обладает приятным, легким ароматом ванили, напоминающим запах детской присыпки, не вызывает аллергии.



Образует прочные комки

Наполнитель Purity Life для кошачьего туалета быстро впитывает влагу, образуя прочные и небольшие комки, которые очень легко убрать совком. Не прилипает к дну кошачьего лотка.



Не пылит

Мы приложили максимальные усилия, чтобы уменьшить содержание пыли в нашем наполнителе.



На 100% блокирует запах

Благодаря своей уникальной формуле, наполнитель Purity Life имеет высокую способность поглощать и удерживать внутри любые запахи.



Содержит кристаллы силикагеля

Силикагелевые кристаллы улучшают впитывающую способность наполнителя и помогают эффективнее удерживать неприятные запахи.



Экономичный

Благодаря тому что наш наполнитель образует небольшие прочные комки, Вам не нужно постоянно добавлять в кошачий лоток свежий наполнитель.



Silitter

Наполнитель Silitter древесный

- Произведено из древесины хвойных пород
- Экологически чистый
- Гипоаллергенный
- Хорошо поглощает стойкие запахи
- Большая впитывающая способность
- Экономичен в использовании



5 л

15 л



00050136



00049783



НЕ ОСТАВЛЯЕТ
СЛЕДОВ



АНТИ-
БАКТЕРИАЛЬНЫЙ



НЕ ПРОПУСКАЕТ
ЗАПАХ



НЕ ПЫЛИТ

ODOUR PROTECTION НАПОЛНИТЕЛЬ

Специальная серия бентонитовых наполнителей ODOUR PROTECTION – уникальные восточные парфюмерные отдушки. Экономичный расход – одной упаковки хватает на срок до 45 дней. За счёт особой пористой структуры, гранулы не только надёжно удерживают запах, но и обеспечивают антибактериальную защиту. Не пылит, не приклеивается к лапам животного.



00053373

00053372

00053375

00053374

- SAMURAI -

made in Japan

Silitter

ЭКОЛОГИЧЕСКИ ЧИСТЫЙ ПРОДУКТ

Наполнители из натуральной целлюлозы родом из Японии. Отлично комкуются, а комок можно смело смывать в унитаз. Безопасны при проглатывании. Не травмируют нежную кожу подушечек лап и не прилипает к ним. Лёгкий – удобно нести и транспортировать на дальние расстояния.



00056094



00056092



00056095



00056080



00056091



00056093

Silitter

CAT LITTER

НИЗКИЙ РАСХОД

• СУПЕРКОМКУЮЩИЙСЯ •

УЛЬТРА
ЛЕГКИЙ

00058662

СУПЕР
ВПИТЫВАНИЕ



ДЛИТЕЛЬНОЕ
ДЕЙСТВИЕ



БЛОКИРОВКА
ЗАПАХОВ



00058663

СУПЕР
ВПИТЫВАНИЕ



100% СВОБОДНЫЙ
ОТ ПЫЛИ



ПОДХОДИТ ДЛЯ
КАСТРИРОВАННЫХ
КОТОВ



Экологически чистый комкующийся наполнитель "Silitter" Ultra-Light изготовлен из бентонитовой глины с применением инновационной технологии, которая позволяет сделать его на 40% легче обычного наполнителя и при этом сохранить все его основные свойства. Наполнитель "Silitter" Ultra-Light великолепно впитывает влагу, быстро формирует плотный комок, блокирует неприятные запахи и очень удобен для транспортировки и использования благодаря своему небольшому весу.



ВАНИЛЬ

00058666



МЯТА

00058665



МАНГО

00058664



КОФЕ

00058667



YUGI



Произведено на лучших заводах России,
Европы и Евразийских стран

YUGI

ГИГИЕНИЧЕСКИЙ

ЛОСЬОН YUGI

с растительными экстрактами
ДЛЯ КОШЕК И СОБАК



ЛОСЬОН YUGI

ГИГИЕНИЧЕСКИЙ

ДЛЯ ГЛАЗ

ДЛЯ КОШЕК И СОБАК

00056214 30 МЛ

СОСТАВ: экстракты ромашки лекарственной, аллантоин, тaurин, янтарная кислота и вспомогательные компоненты.

РОМАШКА

НЕ ЯВЛЯЕТСЯ ЛЕКАРСТВЕННЫМ ПРЕПАРАТОМ



ЛОСЬОН YUGI

ГИГИЕНИЧЕСКИЙ

ДЛЯ УШЕЙ

ДЛЯ КОШЕК И СОБАК

00056213 30 МЛ

СОСТАВ: экстракты календулы и алоэ, специально подобраный комплекс растворителей, сурфактантов и вспомогательных компонентов.

С ЭКСТРАКТОМ
КАЛЕНДУЛЫ
И АЛОЭ

НЕ ЯВЛЯЕТСЯ ЛЕКАРСТВЕННЫМ ПРЕПАРАТОМ



ДЕЗИНФЕКЦИЯ И ГИГИЕНА YUGI

ДЛЯ КОШЕК И СОБАК



СРЕДСТВО ДЛЯ ГИГИЕНИЧЕСКОЙ ОБРАБОТКИ МЕСТ СОДЕРЖАНИЯ КОШЕК И КОТЯТ YUGI

ДЕЗИНФЕКЦИЯ И ГИГИЕНА

СОСТАВ: хлорноватистая кислота (80%), диоксид хлора (7%), пероксид водорода (8%), другие пероксидные и супероксидные соединения (5%), рН средства - нейтральный. Средство представляет собой бесцветную прозрачную жидкость с легким запахом оксидантов. Изготовлено на основе дезинфицирующего средства «АКВАЛАЙТ/AQUALYTE»

- УНИЧТОЖАЕТ БАКТЕРИИ
- РАЗРУШАЕТ МОЧЕВОЙ КАМЕНЬ
- УСТРАНЯЕТ НЕПРИЯТНЫЕ ЗАПАХИ И МЕТКИ

00055795

500 мл



СРЕДСТВО ДЛЯ ГИГИЕНИЧЕСКОЙ ОБРАБОТКИ МЕСТ СОДЕРЖАНИЯ СОБАК И ЩЕНКОВ YUGI

ДЕЗИНФЕКЦИЯ И ГИГИЕНА

СОСТАВ: хлорноватистая кислота (80%), диоксид хлора (7%), пероксид водорода (8%), другие пероксидные и супероксидные соединения (5%), рН средства - нейтральный. Средство представляет собой бесцветную прозрачную жидкость с легким запахом оксидантов. Изготовлено на основе дезинфицирующего средства «АКВАЛАЙТ/AQUALYTE» (нейтральный анализ)

- УНИЧТОЖАЕТ БАКТЕРИИ
- УСТРАНЯЕТ НЕПРИЯТНЫЕ ЗАПАХИ И МЕТКИ

00055797

500 мл

YUGI

СПРЕЙ YUGI

с растительными экстрактами
ДЛЯ КОШЕК И СОБАК



СПРЕЙ YUGI

АНТИВАНДАЛЬНЫЙ

ДЛЯ КОШЕК И СОБАК

- подходит для любых типов поверхности
 - гипоаллергенный
- 00056210

СОСТАВ: вода, эфирное масло полыни, эфирное масло базилика, экстракт полыни, ПЭГ-40, бензоат натрия.



150 МЛ



СПРЕЙ YUGI

ПРИУЧЕНИЕ К ТУАЛЕТУ

ДЛЯ КОШЕК И СОБАК

00056211

СОСТАВ: вода, гидроксид аммония, полидон-А, бензоат натрия.



150 МЛ

СПРЕЙ YUGI

АНТИПАРАЗИТАРНЫЙ

ДЛЯ КОШЕК И СОБАК

00056212

СОСТАВ: вода, гераньол, эфирное масло цитронеллы, экстракт лимонника, вспомогательные компоненты.



150 МЛ



СПРЕЙ YUGI

ЛИКВИДАТОР МЕТОК И ЗАПАХА

ДЛЯ КОТЯТ И КОШЕК

- подходит для любых типов поверхности
- ликвидирует неприятный запах
- дезодорирует воздух

00056209

СОСТАВ: вода, эфирное масло грейпфрута, эфирное масло корицы, эфирное масло лемонграсса, ПЭГ - 40, бензоат натрия.



150 МЛ



YUGI

Лечебный шампунь для кошек и собак

ГИПОАЛЕРГЕННЫЙ



Шампунь YUGI,
для кошек и котят,
250 мл,
00053796

Шампунь YUGI,
для собак
и щенков,
250 мл,
00053798



Экстракт АЛОЭ ВЕРА
обладает противовоспалительным действием,
тонизирует и увлажняет
кожу животного.

УСПОКАИВАЮЩИЙ



Шампунь YUGI,
для кошек и котят,
250 мл,
00053800

Шампунь YUGI,
для собак
и щенков,
250 мл,
00053802

Эфирное масло ЛАВАНДЫ
оказывает успокаивающее,
регенерирующее и дезинфицирующее действие, благотворно воздействует на иммунную систему.

Эфирное масло МЯТЫ
нормализует работу сальных желез. Комплекс масел придаёт шерсти животного блеск и запах свежести.

АНТИПАРАЗИТАРНЫЙ



Шампунь YUGI,
для кошек и собак,
250 мл,
00053804



Эфирное масло ГЕРАНИ
обеспечивает прекрасный уход за кожей и шерстью, делая ее густой, мягкой и шелковистой. Обладает репеллентными свойствами, эффективен против эктопаразитов.

ЛИНЕЙКА ЛЕЧЕБНЫХ ШАМПУНЕЙ



ХЛОРГЕКСИДИН

Состав: вода, лауретсульфат натрия, кокамидопропил бетаин, хлорид натрия, хлоргексидина биглюконат, диэтаноламид кокосового масла, отдушка, поликватерниум-7, динатрий ЭДТА, д-пантенол, лимонная кислота, консервант.

250 ml



БЕНЗОИЛПЕРОКСИД

Состав: вода, лауретсульфат натрия, кокамидопропил бетаин, хлорид натрия, диэтаноламид кокосового масла, экстракт корня лопуха, экстракт коры ивы, отдушка, поликватерниум-7, динатрий ЭДТА, д-пантенол, бензоилпероксид, лимонная кислота, консервант.

250 ml



КЛИМБАЗОЛ

Состав: вода, лауретсульфат натрия, кокамидопропил бетаин, хлорид натрия, диэтаноламид кокосового масла, климбазол, экстракт корня лопуха, экстракт коры ивы, отдушка, поликватерниум-7, динатрий ЭДТА, д-пантенол, лимонная кислота, консервант.

250 ml

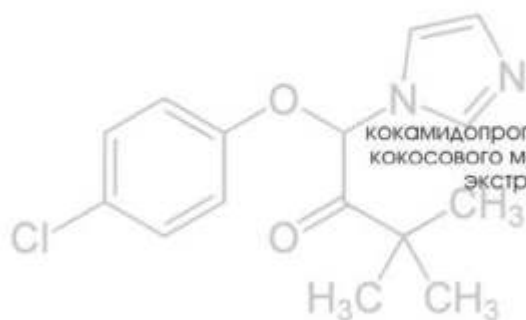
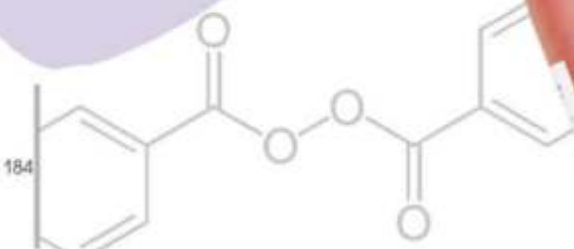

YUGI

ШАМПУНИ ДЛЯ КОШЕК И СОБАК

ДЛЯ КОШЕК



Шампунь YUGI,
для кошек и котят
«Сладкая дыня»,
250 мл,
00053256



Шампунь YUGI,
для кошек и котят
«Арбузный смузи»,
250 мл,
00053257



Шампунь YUGI,
для кошек и котят
«Розовый грейпфрут»,
250 мл,
00053253



Шампунь YUGI,
для кошек и котят
«Абрикосовый джем»,
250 мл,
00053254



Шампунь YUGI,
для кошек и котят
«Малиновый сорбет»,
250 мл,
00053252



Шампунь YUGI,
для кошек и котят
«Банановый смузи»,
250 мл,
00053251



Шампунь YUGI,
для кошек и котят
«Кокосовый рай»,
250 мл,
00053255

● Делает шерсть шелковистой и мягкой

● Обладает отличными очищающими свойствами

● Многообразие приятных ароматов

● Содержит мягкий моющий комплекс

● Увлажняющая формула

● Антистатический эффект

● Удобство в применении

● Легко распределяется по поверхности

● Экономичный расход

● Выгодная цена



для собак



Шампунь YUGI,
для собак и щенков
«грушевый сироп»,
250 мл,
00053262



Шампунь YUGI,
для собак и щенков
«банановый смузи»,
250 мл,
00053258



Шампунь YUGI,
для собак и щенков
«абрикосовый джем»,
250 мл,
00053263



Шампунь YUGI,
для собак и щенков
«малиновый сорбет»,
250 мл,
00053259



Шампунь YUGI,
для собак и щенков
«кокосовый рай»,
250 мл,
00053261



Шампунь YUGI,
для собак и щенков
«розовый грейпфрут»,
250 мл,
00053260

MADE IN
RUSSIA

ИГРУШКИ ДЛЯ СОБАК



ИГРУШКА ЧИЗБУРГЕР
ВИНИЛ
9x5 см 00047239



ИГРУШКА ТРЕНОГА С ВЕРЁВКОЙ
веревка, термопластичная
резина
27 см 00047331



ИГРУШКА КОСТЬ С ШИПАМИ
С ОТВЕРСТИЕМ ДЛЯ КОРМА
винил, полипропилен
5 см 00047246



ИГРУШКА ДЛЯ СОБАК
С ПИЩАЛКОЙ БОТИНОК
винил
10.5 см 00047319



ИГРУШКА ПОДОШВА
С ВЕРЕВОЧНОЙ РУЧКОЙ
термопластичная
резина, нейлон
27 см 00047334



ИГРУШКА ДЛЯ СОБАК С ПИЩАЛКОЙ
КУРИНАЯ НОЖКА
винил
13 см 00047317



ИГРУШКА ДЛЯ СОБАК ВОСЬМЕРКА
С ДВУМЯ МЯЧАМИ ВЕРЕВОЧНАЯ
веревка, теннисный мяч
19 см 00047249

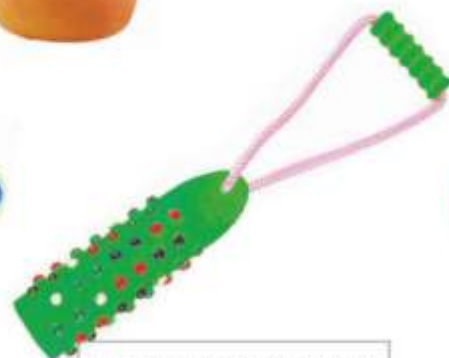

ИГРУШКА ПАЛКА С ШИПАМИ
С ВЕРЕВОЧНОЙ РУЧКОЙ
винил, пропилен
5,5x39 см 00047381



ИГРУШКА ВЕРЕВКА ДВА УЗЛА
2.5x22 см 00047376



ИГРУШКИ МЯЧ
С ОТВЕРСТИЕМ ДЛЯ КОРМА
винил
6,9x8,8 см 00047321

00047329

ИГРУШКА МЯЧ
С ВЕРЕВОЧНОЙ РУЧКОЙ
45 см



ИГРУШКИ УЗЕЛ
С ЧЕТЫРЬМЯ ПУЛЯМИ
веревка, хлопок, мастер
2,5x24 см 00047358

ИГРУШКА ВОСЬМЕРКА
термопластичная резина
27x9 см 00047352





ИГРУШКА ДЛЯ СОБАК С
ПИЩАЛКОЙ МЯЧ ГОЛУБОЙ
резина
7 см **00047378**



ИГРУШКА ДЛЯ СОБАК С
ПИЩАЛКОЙ БУТЫЛКА
винил
24 см **00047310**



ИГРУШКА ДЛЯ СОБАК С
ПИЩАЛКОЙ ШИНА С МЯЧОМ
винил
9 см **00047320**



ИГРУШКА ДЛЯ СОБАК С
ПИЩАЛКОЙ ХОТ-ДОГ
винил
25 см **00047314**

ИГРУШКА ДЛЯ СОБАК ФРИСБИ
ЗЕЛЕНАЯ ТЕРМОПЛАСТИЧНАЯ РЕЗИНА
резина
23.5 см **00047354**



ИГРУШКА ДЛЯ СОБАК СКЕЛЕТ
РЫБЫ ТЕРМОПЛАСТИЧНАЯ
резина
43x7 см **00047333**



ИГРУШКА ДЛЯ СОБАК С
ПИЩАЛКОЙ ЕЖИК ЖЕЛТАЯ
винил
8.5 см **00047313**



ИГРУШКА ДЛЯ СОБАК ВЕРЕВКА
ТАПОК ЗЕЛЕНАЯ
верёвка, хлопок, полиэстр
8x21 см **00047359**



ИГРУШКА ДЛЯ СОБАК КОСТЬ
ЗЕЛЕНАЯ
термопластичная резина
5.5x12.5 см **00050774**

ИГРУШКА ДЛЯ СОБАК МЯЧ
ТЕННИСНЫЙ С ВЕРЕВКОЙ
верёвка, хлопок, полиэстр
18 см **00047384**



ИГРУШКИ ДЛЯ СОБАК

ИГРУШКА ДЛЯ СОБАК КУРИНАЯ
НОЖКА РОЗОВАЯ
термопластичная резина

11x5.2 см

00050791



ИГРУШКА ДЛЯ СОБАК ГАНТЕЛЬ
С ШИПАМИ КРАСНО-ЗЕЛЕНАЯ
резина

15x4 см

00047382



ИГРУШКА ДЛЯ СОБАК КОЛЬЦО
РОЗОВОЕ
термопластичная резина

14.7 см

00047336



ИГРУШКА ДЛЯ СОБАК ВЕРЕВОЧНЫЙ
МЯЧ С ПЕТАЛЯЙ
верёвка, хлопок, полиэстр

2.5x24 см

00047377



ИГРУШКА ДЛЯ СОБАК "ПЕТУХ"

латекс

32x7x5.5 см

00050770



ИГРУШКА ДЛЯ СОБАК КОЛЬЦО
С ШИПАМИ ЖЕЛТО-ГОЛУБОЕ
термопластичная резина

12 см

00047351

ИГРУШКА ДЛЯ СОБАК КОСТЬ
НА ВЕРЕВКЕ ФИОЛЕТОВАЯ

13x33 см

00050825



ИГРУШКА ДЛЯ СОБАК ЖЕЛТАЯ
резина

11x27 см

00050833



ИГРУШКА ДЛЯ СОБАК
ГАНТЕЛЬ С ШИПАМИ

резина

15x4.5 см

00047327



ИГРУШКА ДЛЯ СОБАК
С ПИЩАЛКОЙ ЛАТЕКС «ПЕТУХ»
ВИНИЛ
19.5 см 00050773

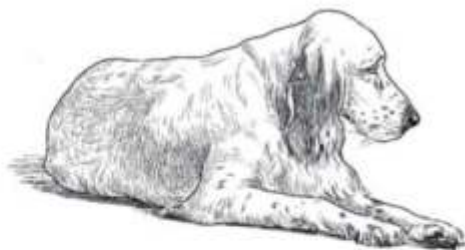

ИГРУШКА ДЛЯ СОБАК ВЕРЕВКА
УЗЕЛ С ДВУМЯ ПЕТЛЯМИ ЗЕЛЕНАЯ

10x23 см 00050755



ИГРУШКА ДЛЯ СОБАК МЯЧ С
ВЕРЁВКОЙ РОЗОВЫЙ
термопластичная резина

10x38 см 00050757



ИГРУШКА ДЛЯ СОБАК
КОСТЬ ЖЕЛТАЯ
термопластичная резина

14.5x6.5 см 00050776



ИГРУШКА ДЛЯ СОБАК КОСТЬ
ДВУХЦВЕТНАЯ СИНЕ-ЗЕЛЕНАЯ
термопластичная резина

12x6.6 см 00050836



ИГРУШКА ДЛЯ СОБАК МЯЧ С
ОТВЕРСТИЕМ ДЛЯ КОРМА ЖЕЛТЫЙ

6.9x8.8 см 00050758



ИГРУШКА ДЛЯ СОБАК ГАНТЕЛЬ
ЗЕЛЕНАЯ ВИНИЛ

18x6x6 см 00047238



ИГРУШКА ДЛЯ СОБАК УЗЕЛ
НА ВЕРЕВКЕ ДВУХЦВЕТНЫЙ 42 см

42 см 00050812





КОМПЛЕКТЫ И ВОДИЛКИ YUGI

Водилка YUGI №20
/АРТ290/
00059934

РАЗМЕР: 40 мм



Комплект YUGI №14
не украшенный поводок
8+ошейник 14 /АРТ463/
00059957

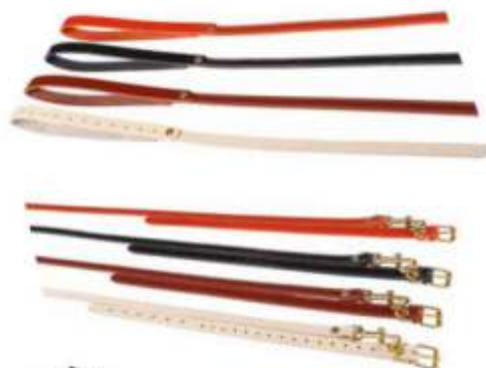

Водилка YUGI №24
/АРТ291/
00059935

РАЗМЕР: 40 мм



Комплект YUGI №8
1 слой плоский с карабином
поводок+шлейка /АРТ456/
00059956



Намордник YUGI №1
/АРТ301/
00059940



Комплект YUGI
для кошек поводок+шлейка
/АРТ430/
00059955



Намордники YUGI



Намордник YUGI №2
цельнокроенный
/APT316/
00059947

Намордник YUGI №1
цельнокроенный
/APT315/
00059946



Намордник YUGI №2
/APT302/
00059941



Намордник YUGI №3
/APT303/
00059942

Намордник YUGI №3
цельнокроенный
/APT317/
00059948





НАМОРДНИКИ И ОШЕЙНИКИ YUGI

Намордник YUGI №4
цельнокровный
/АРТ318/
00059949



Намордник YUGI №6
/АРТ306/
00059943



Намордник YUGI
на овчарку решетка
/АРТ309/
00059945



Намордник YUGI
на лайку решетка
/АРТ308/
00059944



Ошейник YUGI №10
искусственный материал
клепаный /АРТ655/
00059964

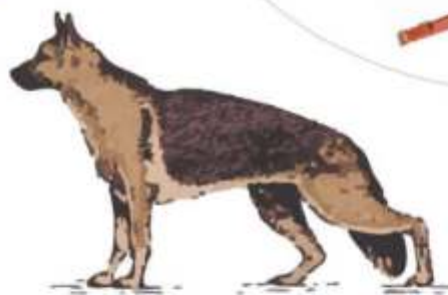

Ошейник YUGI №10
искусственный материал
неукрашенный /АРТ653/
00059962



ОШЕЙНИКИ YUGI



Ошейник YUGI №10
искусственный материал
украшенный /ART654/
00059963



Ошейник YUGI №10
искусственный материал
стразы /ART656/
00059965

Ошейник YUGI №10
искусственный материал
фигурный /ART657/
00059966



Ошейник YUGI №10
неукрашенный /ART1180/
РАЗМЕР: 22-28см
00059831

Ошейник YUGI №10
клепаный /ART1182/
РАЗМЕР: 22-28см
00059833





ОШЕЙНИКИ YUGI

Ошейник YUGI №10
со стразами / АРТ1183/

РАЗМЕР: 22-28см

00059834



Ошейник YUGI №10
украшенный / АРТ1181/

РАЗМЕР: 22-28см

00059832

195

ОШЕЙНИКИ YUGI



Ошейник YUGI №13
искусственный материал
клепаный / APT660/
00059969



Ошейник YUGI №10
фигурный / APT1184/
РАЗМЕР: 22-28см
00059835



Ошейник YUGI №13
искусственный материал
неукрашенный / APT658/
00059967



Ошейник YUGI №14
клепаный / APT010/
РАЗМЕР: 25-34см
00059839



Ошейник YUGI №13
искусственный материал
украшенный / APT659/
00059968





ОШЕЙНИКИ YUGI

Ошейник YUGI №14
с подкладом и блочкой
/АРТ007/

РАЗМЕР: 18-34см

00059837



Ошейник YUGI №14
с подкладом с
металлофурнитурой /АРТ008/

РАЗМЕР: 25-34см

00059838

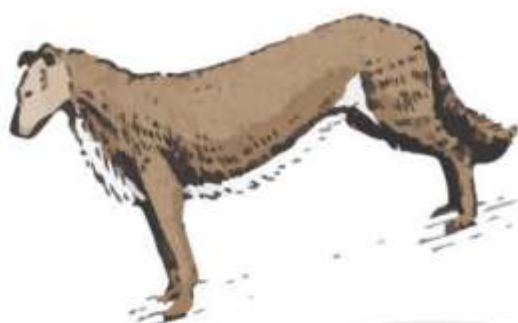

Ошейник YUGI №14
со стразами /АРТ650/

РАЗМЕР: 25-34см

00059840



Ошейник YUGI №10
украшенный /АРТ004/

РАЗМЕР: 25-34см

00059836



ОШЕЙНИКИ YUGI



Ошейник YUGI №16
искусственный материал
неукрашенный /ART663/
00059971



Ошейник YUGI №16
искусственный материал
клепаный /ART665/
00059973



Ошейник YUGI №16
искусственный материал
стразы /ART661/
00059970



Ошейник YUGI №16
искусственный материал
стразы /ART666/
00059974



Ошейник YUGI №16
искусственный материал
украшенный /ART664/
00059972



ОШЕЙНИКИ YUGI

Ошейник YUGI №19
клепаный кожа подклад
литая пряжка /АРТ687/
00059975

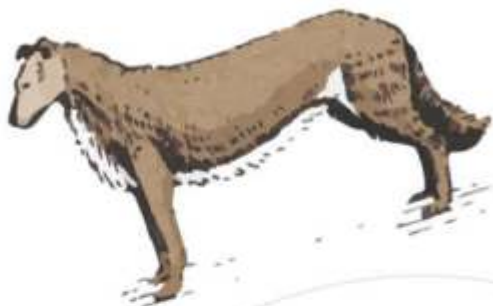

Ошейник YUGI №20
2 слоя брезентовый
/АРТ027/

РАЗМЕР: 34-42см

00059848



Ошейник YUGI №20
2 слоя неукрашенный
/АРТ021/

РАЗМЕР: 34-42см

00059845



Ошейник YUGI №20
2 слоя украшенный /АРТ024/

РАЗМЕР: 34-42см

00059846



ОШЕЙНИКИ YUGI



Ошейник YUGI №20
комбинированный
кожа+брезент /ART028/

РАЗМЕР: 34-42см

00059849



Ошейник YUGI №20
брезентовый /ART029/

РАЗМЕР: 34-42см

00059850



Ошейник YUGI №20
с подкладом клепаный
/ART026/

РАЗМЕР: 34-42см

00059847



Ошейник YUGI №25
1 слой клепаный
/ART030/

РАЗМЕР: 40-53см

00059851



Ошейник YUGI №20
с подкладом с
металлофурнитурой /ART019/

РАЗМЕР: 34-42см

00059844





ОШЕЙНИКИ YUGI

Ошейник YUGI №25

1 слой с блочкой
/ART032/

РАЗМЕР: 22-53см

00059852

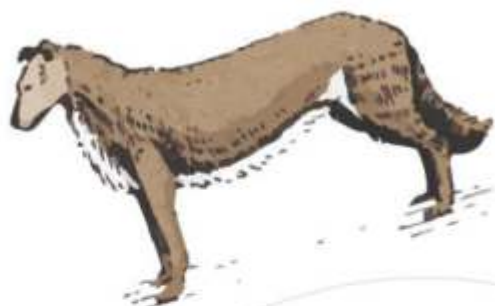

Ошейник YUGI №25

1 слой с шипами
/ART036/

РАЗМЕР: 40-53см

00059853



Ошейник YUGI №25

2 слоя с металлофурнитурой
/ART043/

РАЗМЕР: 40-53см

00059855



Ошейник YUGI №25

2 слоя брезентовый
/ART055/

РАЗМЕР: 40-53см

00059920



ОШЕЙНИКИ YUGI



Ошейник YUGI №25
2 слоя украшенный
/ART044/

РАЗМЕР: 40-53см

00059917



Ошейник YUGI №25
2 слоя с шипами /ART046/

РАЗМЕР: 40-53см

00059918



Ошейник YUGI №25
клепаный кольцо
посеред /ART621/

РАЗМЕР: 40-53см

00059958



Ошейник YUGI №25
с подкладом неукрашенный
кольцо посередине /ART623/

РАЗМЕР: 40-53см

00059959



Ошейник YUGI №25
с подкладом клепаный
/ART038/

РАЗМЕР: 40-53см

00059854





ОШЕЙНИКИ YUGI

Ошейник YUGI №25
со стразами
/ART652/

РАЗМЕР: 40-53см

00059919



Ошейник YUGI №36
2 слоя брезентовый
/ART090/

РАЗМЕР: 51-64см

00059923

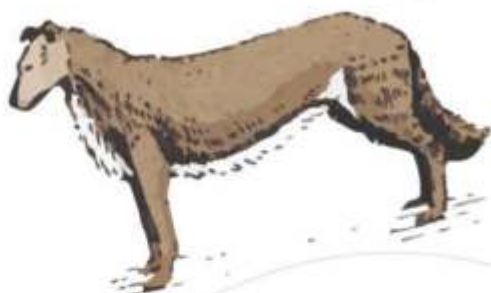

Ошейник YUGI №36
2 слоя с металлофурнитурой
/ART078/

РАЗМЕР: 51-64см

00059921



Ошейник YUGI №36
2 слоя неукрашенный кольцо
посередине /ART636/

РАЗМЕР: 51-64см

00059960



ОШЕЙНИКИ YUGI



Ошейник YUGI №45
1 слой с подкладом
клепаный /ART103/
РАЗМЕР: 54-71см
00059925



Ошейник YUGI №36
2 слоя с шипами /ART082/
РАЗМЕР: 51-64см
00059922



Ошейник YUGI №45
1 слой с подкладом
неукрашенный /ART099/
РАЗМЕР: 54-71см
00059924



Ошейник YUGI №45
комбинированный
кожа+брезент /ART115/
РАЗМЕР: 54-71см
00059927



Ошейник YUGI №45
2 слоя неукрашенный
/ART107/
РАЗМЕР: 54-71см
00059926





ОШЕЙНИКИ И ПОВОДКИ YUGI

Ошейник YUGI №45
с подкладом клепка,
кольцо посередине /ART644/

РАЗМЕР: 54-71см

00059961

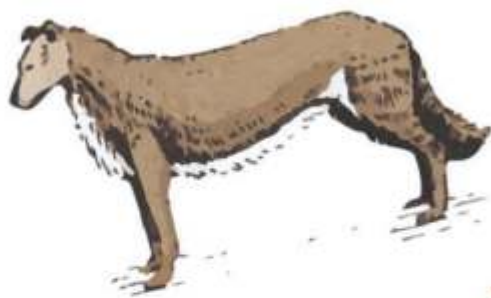

Поводок YUGI №12
1 слой плоский
/ART202/

РАЗМЕР: 1,4м

00059928



Поводок YUGI №16
КОЛОС /ART236/

РАЗМЕР: 1,3м

00059932



Поводок YUGI №20
1 слой плоский /ART206/

РАЗМЕР: 1,4м

00059929



205

Поводок YUGI №12
2 слой плоский
/ART210/

РАЗМЕР: 1,4м

00059930



ОШЕЙНИКИ YUGI



Поводок YUGI №20
квадратный /ART241/
РАЗМЕР: 1,3м
00059933



Поводок YUGI №20
2 слоя плоский /ART213/
РАЗМЕР: 1,4м
00059931



Поводок YUGI
брезентовый /ART262/
РАЗМЕР: 0,25x2,5м
00059937



Поводок YUGI
брезентовый /ART265/
РАЗМЕР: 0,25x5м
00059939



Поводок YUGI
брезентовый /ART264/
РАЗМЕР: 0,25x4м
00059938





ПОВОДКИ И ШЛЕЙКИ YUGI

Поводок YUGI
цепь с кожаной ручкой
/ART512/

РАЗМЕР: 3мм x1200мм

00059936



Шлейка YUGI №25
брезентовая
средняя /ART408/
00059953



Шлейка YUGI
для пит-буля /ART404/
00059952



207

Шлейка YUGI
для французского
бульдога /ART403/
00059951

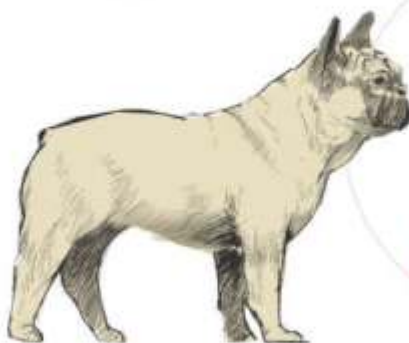

ШЛЕЙКА И ОШЕЙНИКИ YUGI



Шлейка YUGI
для чау-чау /ART402/
00059950

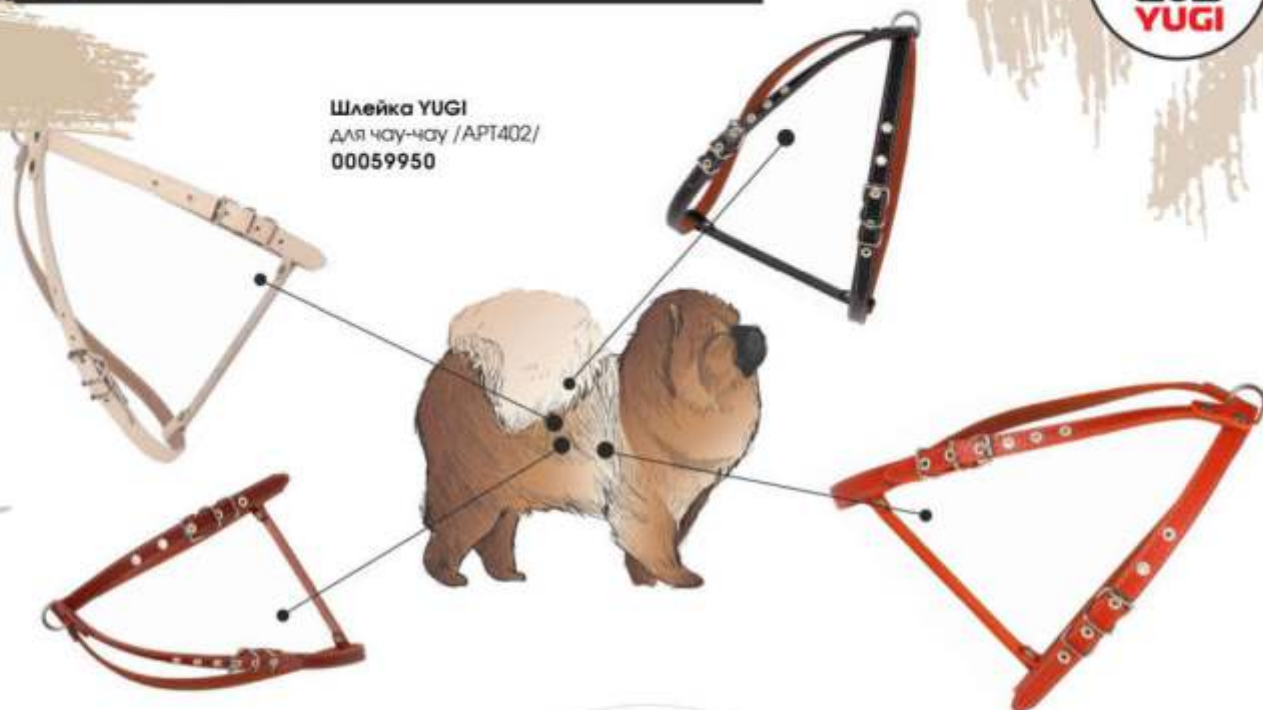

Шлейка YUGI
универсальная малая
/ART410/
00059954



Ошейник YUGI №20
1 слой неукрашенный
/ART011/
РАЗМЕР: 34-42см
00060768



Ошейник YUGI №17
с подкладом безразмерный
с блочкой /ART1708/
РАЗМЕР: 20-38см
00060767



Ошейник YUGI №20
безразм, 1 слой
с блочкой /ART012/
РАЗМЕР: 18-42см
00060769





ОШЕЙНИКИ YUGI

Ошейник YUGI №25
1 слой неукрашенный
/АРТ031/

РАЗМЕР: 40-53см

00060770

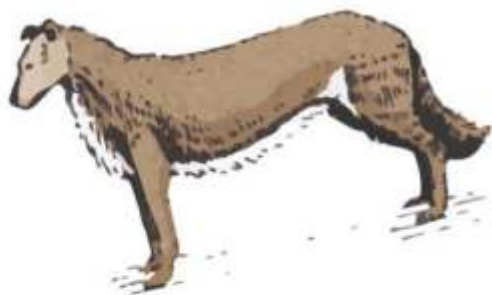

Ошейник YUGI №25
безразм. с подкладом
с блочкой /АРТ040/

РАЗМЕР: 22-53см

00060771



Ошейник YUGI №36
1 слой с блочкой /АРТ057/

РАЗМЕР: 35-64см

00060772



Ошейник YUGI №36
брезентовый /АРТ089/

РАЗМЕР: 51-64см

00060773



Ошейник YUGI №45
брезентовый
/АРТ113/

РАЗМЕР: 54-71см



ПОВОДКИ YUGI



Поводок YUGI
брезентовый
РАЗМЕР: 1,5м 25мм
00060775



Поводок YUGI
брезентовый /ART261/
РАЗМЕР: 2м x25мм
00060776



Поводок YUGI
брезентовый /ART263/
РАЗМЕР: 3м x 25мм
00060777



Поводок YUGI
энтоный /ART268/
РАЗМЕР: 8м x25мм
00060778





ОШЕЙНИКИ YUGI



Поводок YUGI
брезентовый усиленный
/ART270/

РАЗМЕР: 2м 30мм

00060779

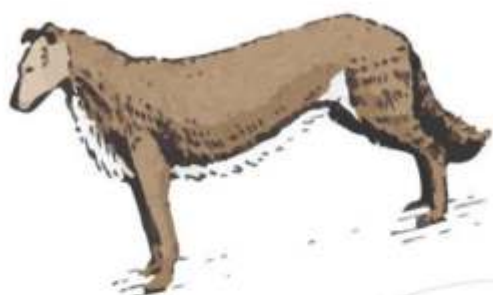

Поводок YUGI
брезентовый усиленный
/ART272/

РАЗМЕР: 3м 30мм

00060780

Поводок YUGI
брезентовый усиленный
/ART274/

РАЗМЕР: 5м 30мм

00060781



Комплект YUGI №15
поводок+шлейка
капроновый /ART703/

00060782



Ошейники YUGI



Ошейник YUGI №17
с подкладом безразмерный
с блочкой /ART1708/

РАЗМЕР: 20-38 см

00060767



Ошейник YUGI №20
1 слой неукрашенный
/ART011/

РАЗМЕР: 34-42 см

00060768



Ошейник YUGI №20
безразм, 1 неукрашенный
слой с блочкой /ART012/

РАЗМЕР: 18-42 см

00060769



Ошейник YUGI №25
1 слой неукрашенный
/ART031/

РАЗМЕР: 40-53 см

00060770



Ошейник YUGI №25
безразм, с подкладом
с блочкой /ART040/

РАЗМЕР: 22-53 см

00060771



Ошейник YUGI №36
1 слой с блочкой
/ART057/

РАЗМЕР: 35-64 см

00060772



Ошейник YUGI №36
брезентовый
/ART089/

РАЗМЕР: 51-64 см

00060773



Ошейник YUGI №45
брезентовый
/ART113/

РАЗМЕР: 54-71 см

00060774





ПОВОДКИ YUGI



Поводок YUGI
брезентовый
/ART260/

РАЗМЕР: 1,5м-25 мм
00060775



Поводок YUGI
брезентовый
/ART261/

РАЗМЕР: 2м-25 мм
00060776



Поводок YUGI
брезентовый
/ART263/

РАЗМЕР: 3м-25 мм
00060777



Поводок YUGI
брезентовый
/ART268/

РАЗМЕР: 8м-25 мм
00060778



Поводок YUGI
брезентовый, усиленный
/ART270/

РАЗМЕР: 2м-30 мм
00060779



Поводок YUGI
брезентовый, усиленный
/ART272/

РАЗМЕР: 3м-30 мм
00060780



Поводок YUGI
брезентовый, усиленный
/ART274/

РАЗМЕР: 5м-30 мм
00060781



Комплект YUGI №15
поводок+шлейка
капроновый /ART703/

00060782



КОМПЛЕКТЫ YUGI



Комплект YUGI
ошейник+поводок для собак
"армия" желтый

РАЗМЕР: 30см/1х120см

61460

Комплект YUGI
ошейник+поводок для собак
"армия" желтый

РАЗМЕР: 40см/1х120см

00061462



Комплект YUGI
ошейник+поводок для собак
"армия" синий

РАЗМЕР: 30см/1х120см

00061461

Комплект YUGI
ошейник+поводок для собак
"армия" синий

РАЗМЕР: 40см/1х120см

00061463



Комплект YUGI
ошейник+поводок для собак
"британская клетка" коричневый

РАЗМЕР: 30см/1х120см

00061469

Комплект YUGI
ошейник+поводок для собак
"британская клетка" коричневый

РАЗМЕР: 40см/1х120см

00061471

Комплект YUGI
ошейник+поводок для собак
"британская клетка" коричневый

РАЗМЕР: 45см/2х120см

00061512



COMFORTABLE

ADJUSTABLE

BEAUTIFUL

Комплект YUGI
ошейник+поводок для собак
"британская клетка" красный

РАЗМЕР: 45см/2х120см

00061511



Комплект YUGI
ошейник+поводок для собак
"британская клетка" синий

РАЗМЕР: 30см/1х120см

00061468





КОМПЛЕКТЫ YUGI



Комплект YUGI
ошейник+поводок для собак
"британская клетка" синий

РАЗМЕР: 40см/1х120см

00061470



Комплект YUGI
ошейник+поводок для собак
"весна" голубой

РАЗМЕР: 30см/1х120см

00061480

Комплект YUGI
ошейник+поводок для собак
"весна" голубой

РАЗМЕР: 40см/1х120см

00061482



Комплект YUGI
ошейник+поводок для собак
"весна" розовый

РАЗМЕР: 30см/1х120см

00061481

Комплект YUGI
ошейник+поводок для собак
"весна" розовый

РАЗМЕР: 40см/1х120см

00061483



COMFORTABLE

ADJUSTABLE

BEAUTIFUL

Комплект YUGI
ошейник+поводок для собак
"капитан" черно-белый

РАЗМЕР: 30см/1х120см

00061492

Комплект YUGI
ошейник+поводок для собак
"капитан" черно-белый

РАЗМЕР: 40см/1х120см

00061493

Комплект YUGI
ошейник+поводок для собак
"капитан" черно-белый

РАЗМЕР: 45см/2х120см

00061520



КОМПЛЕКТЫ YUGI



Комплект YUGI
ошейник+поводок для собак
"классика" коричневый

РАЗМЕР: 40см/2,5х120см

00061519

Комплект YUGI
ошейник+поводок для собак
"классика" коричневый

РАЗМЕР: 30см/2х120см

00061514



Комплект YUGI
ошейник+поводок для собак
"классика" голубой

РАЗМЕР: 40см/2,5х120см

00061518



Комплект YUGI
ошейник+поводок для собак
"классика" розовый

РАЗМЕР: 30см/2х120см

00061513



Комплект YUGI
ошейник+поводок для собак
"леопардовый" разноцветный

РАЗМЕР: 30см/1х120см

00061442

Комплект YUGI
ошейник+поводок для собак
"леопардовый" разноцветный

РАЗМЕР: 40см/1х120см

00061443



Комплект YUGI
ошейник+поводок для собак
"радужный" разноцветный

РАЗМЕР: 30см/1х120см

00061447

Комплект YUGI
ошейник+поводок для собак
"радужный" разноцветный

РАЗМЕР: 40см/1,5х120см

00061457



Комплект YUGI
ошейник+поводок для собак
"точка" темно-синий

РАЗМЕР: 40см/1,5х120см

00061446



КОМПЛЕКТЫ YUGI



Комплект YUGI
ошейник+поводок для собак
светоотражающий голубой

РАЗМЕР: 40см/1,5х120см

00061491

Комплект YUGI
ошейник+поводок для собак
светоотражающий коричневый

РАЗМЕР: 30см/1х120см

00061488



Комплект YUGI
ошейник+поводок для собак
светоотражающий коричневый

РАЗМЕР: 40см/1,5х120см

00061490



Комплект YUGI
ошейник+поводок для собак
светоотражающий розовый

РАЗМЕР: 30см/1х120см

00061489



Комплект YUGI
ошейник+шлейка для собак
"классика" белый

РАЗМЕР: 3,8х120см/55,81см

00061532



Комплект YUGI
ошейник+шлейка для собак
"классика" синий

РАЗМЕР: 3,8х120см/55,81см

00061533



Комплект YUGI
ошейник+шлейка для собак
"классика" красный

РАЗМЕР: 3,8х120см/55,81см

00061534

Комплект YUGI
поводок+шлейка для кошек
"джинсовый" нейлоновый желтый

РАЗМЕР: 1х120см/20-45см

00061578

Комплект YUGI
поводок+шлейка для кошек
"джинсовый" нейлоновый желтый

РАЗМЕР: 1,5х120см/30-45см

00061580



КОМПЛЕКТЫ YUGI



Комплект YUGI
поводок+шлейка для кошек
"джинсовый" нейлоновый сиреневый
РАЗМЕР: 1x120см/20-45см
00061579



Комплект YUGI
поводок+шлейка для кошек
"джинсовый" нейлоновый синий
РАЗМЕР: 1,5x120см/30-45см
00061581

Комплект YUGI
поводок+шлейка для кошек
"камень разноцветный" синий
РАЗМЕР: 1x120см/20-45см
00061570

Комплект YUGI
поводок+шлейка для кошек
"камень разноцветный" синий
РАЗМЕР: 1,5x120см/20-45см
00061572

Комплект YUGI
поводок+шлейка для кошек
"камень разноцветный" красный
РАЗМЕР: 1x120см/20-45см
00061571



Комплект YUGI
поводок+шлейка для кошек
"камень разноцветный" красный
РАЗМЕР: 1,5x120см/20-45см
00061573



Комплект YUGI
поводок+шлейка для кошек
"улыбка" голубой
РАЗМЕР: 120см/20-45см
00061575



Комплект YUGI
поводок+шлейка для кошек
"улыбка" желтый
РАЗМЕР: 1,5x120см/20-45см
00061574





КОМПЛЕКТЫ YUGI

Комплект YUGI
поводок+шлейка для кошек
"улыбка" зеленый

РАЗМЕР: 1x120см/20-45см

00061576



Комплект YUGI
поводок+шлейка для кошек
"улыбка" розовый

РАЗМЕР: 1x120см/20-45см

00061577



Комплект YUGI
поводок+шлейка для кошек
красный

РАЗМЕР: 1x120см/20-45см

00061569



Комплект YUGI
поводок+шлейка для
кошек синий

РАЗМЕР: 1x120см/20-45см

00061568



Комплект YUGI
поводок+шлейка для собак
"ангел" разноцветный

РАЗМЕР: 1x120см/30,40см

00061496



Комплект YUGI
поводок+шлейка для собак
"ангел" разноцветный

РАЗМЕР: 1x120см/40,60см

00061497

Комплект YUGI
поводок+шлейка для собак
"армия" голубой

РАЗМЕР: 1x120см/30,40см

00061465



КОМПЛЕКТЫ YUGI



Комплект YUGI

поводок+шлейка для собак
"армия" желтый

РАЗМЕР: 1x120см/30,40см

00061464

Комплект YUGI

поводок+шлейка для собак
"армия" желтый

РАЗМЕР: 1x120см/40,60см

00061466

Комплект YUGI

поводок+шлейка для собак
"армия" желтый

РАЗМЕР: 2x120см/45,66см

00061521



Комплект YUGI

поводок+шлейка для собак
"армия" красный

РАЗМЕР: 2x120см/45,66см

00061522

Комплект YUGI

поводок+шлейка для собак
"армия" красный

РАЗМЕР: 2,5x120см/55,80см

00061523



Комплект YUGI

поводок+шлейка для собак
"армия" розовый

РАЗМЕР: 1x120см/40,60см

00061467

Комплект YUGI

поводок+шлейка для собак
"армия" синий

РАЗМЕР: 2,5x120см/55,80см

00061524



Комплект YUGI

Комплект YUGI поводок+шлейка для собак
"британская клетка" коричневый

РАЗМЕР: 1,5x120см/30,40см

00061473

Комплект YUGI

поводок+шлейка для собак
"британская клетка" голубой

РАЗМЕР: 1,5x120см/40,60см





КОМПЛЕКТЫ YUGI

Комплект YUGI
поводок+шлейка для собак
"британская клетка" розовый

РАЗМЕР: 1,5x120см/40,60см

00061475



Комплект YUGI
поводок+шлейка для собак
"британская клетка" синий

РАЗМЕР: 1,5x120см/30,40см

00061472



Комплект YUGI
поводок+шлейка для собак
"весна" голубой

РАЗМЕР: 1x120см/30,40см

00061484



Комплект YUGI
поводок+шлейка для собак
"весна" голубой

РАЗМЕР: 1x120см/40,60см

00061486

Комплект YUGI
поводок+шлейка для собак
"весна" розовый

РАЗМЕР: 1x120см/30,40см

00061485



Комплект YUGI
поводок+шлейка для собак
"весна" розовый

РАЗМЕР: 1x120см/40,60см

00061487

Комплект YUGI
поводок+шлейка для собак
"капитан" черно-белый

РАЗМЕР: 1x120см/30,40см

00061494



Комплект YUGI
поводок+шлейка для собак
"капитан" черно-белый

РАЗМЕР: 1x120см/40,60см

00061495

КОМПЛЕКТЫ YUGI



Комплект YUGI
поводок+шлейка для собак
"лето" разноцветный

РАЗМЕР: 1x120см/30,40см

00061458



Комплект YUGI
поводок+шлейка для собак
"лето" разноцветный

РАЗМЕР: 1x120см/40,60см

00061459

Комплект YUGI
поводок+шлейка для собак
голубой

РАЗМЕР: 2,5x120см/40,60см

00061527



Комплект YUGI
поводок+шлейка для собак
джинсовый желтый

РАЗМЕР: 1x120см/30,40см

00061476



Комплект YUGI
поводок+шлейка для собак
джинсовый желтый

РАЗМЕР: 1x120см/40,60см

00061478



Комплект YUGI
поводок+шлейка для собак
джинсовый фиолетовый

РАЗМЕР: 1x120см/30,40см

00061477

Комплект YUGI
поводок+шлейка для собак
джинсовый фиолетовый

РАЗМЕР: 1x120см/40,60см

00061479



Комплект YUGI
поводок+шлейка для
собак коричневый

РАЗМЕР: 2x120см/30,40см

00061526

ОШЕЙНИКИ YUGI



Ошейник YUGI
для собак "армия" желтый

РАЗМЕР: 2x45см

00061501



Ошейник YUGI
для собак "армия" красный

РАЗМЕР: 2x45см

00061500



Ошейник YUGI
для собак "Британия" голубой

РАЗМЕР: 2x45см

00061499



Ошейник YUGI
для собак "капитан" черно-белый

РАЗМЕР: 1x30см

00061440

Ошейник YUGI
для собак "капитан" черно-белый

РАЗМЕР: 2x45см

00061506

Ошейник YUGI
для собак "капитан" черно-белый

РАЗМЕР: 1x40см

00061441



Ошейник YUGI
для собак "Британия" красный

РАЗМЕР: 2x45см

00061498



Ошейник YUGI
для собак "классика" белый

РАЗМЕР: 3,8x60см

00061529



00061526

Ошейник YUGI
для собак "классика" красный

РАЗМЕР: 3,8x60см

00061531

Ошейник YUGI
для собак "классика" синий

РАЗМЕР: 3,8x60см

00061530



Ошейник YUGI
для собак "радуга"
разноцветный

РАЗМЕР: 1x30см

00061436



КОМПЛЕКТЫ И ОШЕЙНИКИ YUGI

Комплект YUGI
поводок+шлейка для
собак розовый

РАЗМЕР: 2x120см/30,40см

00061525



Комплект YUGI
поводок+шлейка регулируемая для
собак "леопардовый" разноцветный

РАЗМЕР: 1,5x120см/40,60см

00061445



Ошейник YUGI
для кошек "камень разноцветный"
нейлоновый красный

РАЗМЕР: 1x18/28см

00061565

Ошейник YUGI
для кошек "камень разноцветный"
нейлоновый синий

РАЗМЕР: 1x18/28см

00061564



Ошейник YUGI
для кошек "улыбка"
нейлоновый желтый

РАЗМЕР: 1x18/28см

00061567



Комплект YUGI
поводок+шлейка регулируемая для
собак "леопардовый" разноцветный

РАЗМЕР: 1x120см/30,40см

00061444



Ошейник YUGI
для кошек "улыбка" нейлоновый
розовый

РАЗМЕР: 1x18/28см

00061566

00061526



ОШЕЙНИКИ YUGI

Ошейник YUGI
для собак "радуга"
разноцветный

РАЗМЕР: 1,5x40см

00061437



Ошейник YUGI
для собак "радуга"
разноцветный

РАЗМЕР: 2x45см

00061507



Ошейник YUGI
для собак "радуга"
разноцветный

РАЗМЕР: 2x60см

00061508



Ошейник YUGI
для собак "точка" голубой

РАЗМЕР: 30см

00061434



Ошейник YUGI
для собак "точка" розовый

РАЗМЕР: 30см

00061435



Ошейник YUGI
для собак "цветение"
сиреневый

РАЗМЕР: 2,5x60см

00061509



Ошейник YUGI
для собак "цветение" голубой

РАЗМЕР: 2,5x60см

00061510



ОШЕЙНИКИ и ПОВОДКИ YUGI



Ошейник YUGI
для собак джинсовый

РАЗМЕР: 1x30см

00061438

Ошейник YUGI
для собак джинсовый

РАЗМЕР: 1,5x40см

00061439

Ошейник YUGI
для собак светоотражающий
розовый

РАЗМЕР: 2x30см

00061502

Ошейник YUGI
для собак светоотражающий
розовый

РАЗМЕР: 2,5x40см

00061504

Ошейник YUGI
силиконовый
люминисцентный оранжевый

РАЗМЕР: L

РАЗМЕР: M

РАЗМЕР: S

00061590

00061587

00061583

Ошейник YUGI
силиконовый
люминисцентный белый

РАЗМЕР: L

00061593

РАЗМЕР: M

00061589

РАЗМЕР: S

00061585

Ошейник YUGI
силиконовый
люминисцентный красный

РАЗМЕР: L

РАЗМЕР: M

РАЗМЕР: S

00061591

00061586

00061582

Ошейник YUGI
силиконовый
люминисцентный красный

РАЗМЕР: L

РАЗМЕР: M

РАЗМЕР: S

00061592

00061588

00061584

Ошейник YUGI
для собак светоотражающий
коричневый

РАЗМЕР: 2x30см

00061503

Ошейник YUGI
для собак светоотражающий
коричневый

РАЗМЕР: 2,5x40см

00061505

Поводок YUGI
для собак круглый
в полосу голубой

РАЗМЕР: 1x120см

00061551

Поводок YUGI
для собак круглый
в полосу оранжевый

РАЗМЕР: 1x120см

00061550



ПОВОДКИ YUGI



Поводок YUGI
для собак круглый
коричневый

РАЗМЕР: 1x120см

00061548



Поводок YUGI
для собак круглый
светоотражающий
в полоску оранжевый

РАЗМЕР: 1,4x120см

00061552

РАЗМЕР: 2x120см

00061554



Поводок YUGI
для собак круглый
светоотражающий
в полоску сиреневый

РАЗМЕР: 1,4x120см

00061553

РАЗМЕР: 2x120см

00061555



Поводок YUGI
для собак круглый
с ручкой серый

РАЗМЕР: 1,4x120см

00061549

Поводок YUGI
для собак круглый
с ручкой синий

РАЗМЕР: 1,4x120см

00061547

Поводок YUGI
для собак круглый
светоотражающий
с ручкой серый

РАЗМЕР: 1,4x120см

00061557

Поводок YUGI
для собак круглый
светоотражающий
с ручкой синий

РАЗМЕР: 1,4x120см

00061556



ПОВОДОК И ШЛЕЙКА YUGI



Поводок YUGI
для собак
светоотражающий зеленый

РАЗМЕР: 2,5x120см

00061561

Поводок YUGI
для собак растягивающийся
светоотражающий красный

РАЗМЕР: 2,5x120см

00061562

Поводок YUGI
для собак растягивающийся
светоотражающий синий

РАЗМЕР: 2,5x120см

00061563



Шлейка YUGI
для собак светоотражающая
кофейная

РАЗМЕР: 1x30/40см

00061537

РАЗМЕР: 1,5x30/50см

00061540

РАЗМЕР: 2x40/66см

00061543

РАЗМЕР: 2,5x55/80см

00061546

Шлейка YUGI
для собак светоотражающая
синяя

РАЗМЕР: 1x30/40см

00061536

РАЗМЕР: 1,5x30/50см

00061539

РАЗМЕР: 2x40/66см

00061542

РАЗМЕР: 2,5x55/80см

00061545



Поводок YUGI
для собак растягивающийся
светоотражающий коричневый

РАЗМЕР: 2,5x110-150см

00061558

Поводок YUGI
для собак растягивающийся
светоотражающий красный

РАЗМЕР: 2,5x110-150см

00061559

Поводок YUGI
для собак растягивающийся
светоотражающий сиреневый

РАЗМЕР: 2,5x110-150см

00061560



Шлейка YUGI
для собак светоотражающая
красная

РАЗМЕР: 1x30/40см

00061535

РАЗМЕР: 1,5x30/50см

00061538

РАЗМЕР: 2x40/66см

00061541

РАЗМЕР: 2,5x55/80см

00061544

АКСЕССУАРЫ ДЛЯ ДОМАШНИХ ПИТОМЦЕВ



Домик YUGI круглый искусственный мех /015/

40x40x40см 00060938



Домик YUGI будка искусственный мех /009/

35x35x35см 00060936



Домик YUGI с двумя полками искусственный мех /008/

45x30x70см 00060935



Домик YUGI с полкой искусственный мех, канат, сизаль /023/

40x40x71см 00060943



Домик YUGI с полкой искусственный мех, канат, сизаль /026/

45x30x55см 00060944



Домик YUGI с полкой искусственный мех, канат, сизаль /014/

48x35x75см 00060937



Домик YUGI будка со столбиком-когтеточкой /019/

50x32x52см 00060939



Домик YUGI капля с когтеточками ДСП искусственный мех /038/

100x45x36см 00060947





АКСЕССУАРЫ ДЛЯ ДОМАШНИХ ПИТОМЦЕВ



Домик YUGI квадратный с полкой искусственный мех /006/

30x30x67см 00060934

Домик YUGI киска /020/

70x40x60см 00060940



Домик YUGI круглый с полкой искусственный мех/032/

35x35x70см 00060946

Домик YUGI круглый с полкой искусственный мех/002/

35x35x62см 00060933

Домик YUGI квадратный с полкой искусственный мех/021/

40x40x65см 00060941



Котеточка YUGI с полкой искусственный мех, канат, сизаль/005/

40x40x35см 00060951

Комплекс YUGI с полками искусственный мех, канат, сизаль/027/

45°30°55см 00060960

Домик YUGI овальный с полкой искусственный мех/022/

40x30x75см 00060942



АКСЕССУАРЫ ДЛЯ ДОМАШНИХ ПИТОМЦЕВ



Котеточка YUGI настенная
ДСП, ХДВ, мех, кавралин
/067/
2x10x54см **00060993**

Котеточка YUGI настенная
ДСП, ХДВ, мех, кавралин
/069/
2x15x70см **00060995**



Котеточка YUGI настенная
ДСП, ХДВ, мех, сизаль
/071/
2x12x60см **00060996**



Котеточка YUGI настенная
угловая ДСП, ХДВ, мех,
кавролин /068/
2x12x60см **00060994**



Котеточка YUGI
с игрушками искусственный
мех, канат сизаль /040/
40x40x70см **00060969**



Котеточка YUGI горка
искусственный мех, канат,
сизаль. Горка полотно
Сизаль /060/
45x45x50см **00060989**



Котеточка YUGI ромашка
искусственный мех, канат,
Джут /055/
40x40x65см **00060984**

Котеточка YUGI с игрушкой
искусственный мех,
канат-Джут /059/
35x35x58см **00060988**



Котеточка YUGI с полкой
бежевая /042/
35x35x53см **00060971**



Котеточка YUGI с полкой
искусственный мех, канат,
сизаль /050/
35x35x45см **00060979**

Котеточка YUGI с полкой
искусственный мех, канат,
сизаль /043/
30x30x38см **00060972**



Котеточка YUGI с полкой
искусственный мех, канат,
сизаль /058/
35x35x52см **00060987**



Котеточка YUGI с полкой
искусственный мех, канат,
сизаль /052/
40x40x55см **00060981**





АКСЕССУАРЫ ДЛЯ ДОМАШНИХ ПИТОМЦЕВ



Комплекс YUGI с игрушкой
искусственный мех, канат,
сизаль/039/

55x40x92см 00060968



Комплекс YUGI с лестницей
искусственный мех, канат,
сизаль/012/

41x41x53см 00060954

Комплекс YUGI с лестницей
искусственный мех, канат,
сизаль/025/

55x55x120см 00060959

Комплекс YUGI с полкой
искусственный мех, канат,
сизаль/011/

50x35x110см 00060953

Комплекс YUGI с полками
искусственный мех, канат,
сизаль/027/

45x30x55см 00060960



Комплекс YUGI с полкой
искусственный мех, канат,
сизаль/028/

45x40x175см 00060961



Котеточка YUGI с полкой
коричневая/041/

35x35x53см 00060970

Комплекс YUGI
искусственный мех,
канат, сизаль/018/

35x35x106см 00060957



АКСЕССУАРЫ ДЛЯ ДОМАШНИХ ПИТОМЦЕВ



Комплекс YUGI
искусственный мех, канат,
сизаль/075/
40x70x150см 00060999



Комплекс YUGI
искусственный мех,
канат, сизаль/007/
45x70x160см 00060952



Комплекс YUGI
искусственный мех, канат,
сизаль/034/
50x50x164см 00060964



Комплекс YUGI
искусственный мех,
канат, сизаль/035/
55x55x105см 00060965

Комплекс YUGI
искусственный мех,
канат, сизаль/036/
55x35x85см 00060966



Комплекс YUGI
искусственный мех,
канат, сизаль/013/
55x50x77см 00060955



Комплекс YUGI
искусственный мех, канат,
сизаль/037/
55x55x160см 00060967



Когтеточка YUGI с полкой
искусственный мех, канат,
сизаль
40x40x55см 00060981



Комплекс YUGI с игрушками
искусственный мех, канат,
сизаль
55x45x140см 00060963





АКСЕССУАРЫ ДЛЯ ДОМАШНИХ ПИТОМЦЕВ

Когтеточка YUGI с полкой
искусственный мех, канат,
сизаль/053/

40x40x55см 00060982



Когтеточка YUGI столбик
искусственный мех, канат,
сизаль-джут/057/

50x50x93см 00060986



Когтеточка YUGI
сердечко/046/

41x41x53см 00060975



Когтеточка YUGI со
столбиком искусственный
мех, канат, сизаль/030/

55x35x62см 00060962



Когтеточка YUGI столбик
искусственный мех, канат,
сизаль-джут/056/

40x40x65см 00060985



Комплекс YUGI
искусственный мех,
канат, сизаль/003/

40x40x117см

00060949



Комплекс YUGI
искусственный мех, канат,
сизаль/017/

35x35x105см 00060956



Комплекс YUGI
искусственный мех/076/

55x55x150см 00061000



Когтеточка YUGI
Чебурашка искусственный
мех, канат сизаль/004/

52x45x35см 00060950





Домик YUGI мягкий цвет
в ассортименте /L-1/

35x35x37см 00061914



Юрта YUGI бязь, поролон
цвет в ассортименте /L-2/

35x35x45см 00061915



Лежанка



Лежанка YUGI тканевая
бязь, поролон, спанбон
цвет в ассортименте

37x37x15см 00061921

44x44x15см 00061922

50x50x15см 00061923

Лежанка YUGI тканевая
бязь, поролон
цвет в ассортименте

35x30x15см 00061916

40x45x15см 00061917

45x40x15см 00061918

50x45x15см 00061919

50x45x15см 00061920



АКСЕССУАРЫ ДЛЯ ДОМАШНИХ ПИТОМЦЕВ



СУМКА-ПЕРЕНОСКА,
ТРЕХЦВЕТНАЯ

39 см

00050483

СУМКА-ПЕРЕНОСКА
РОЗОВАЯ

49x25x28 см 00050733



СУМКА-ПЕРЕНОСКА
КРАСНАЯ "МОРЯЧКА"

39 см

00050695



СУМКА-ПЕРЕНОСКА
ГОЛУБАЯ ПОЛОСКА

42x25x29 см 00050735



ЛЕЖАНКА
КОРИЧНЕВАЯ "МЕДВЕДЬ"

50x12 см

00050704



ДОМИК ФЕТРОВЫЙ
"КОШКА"

49x39x36 см 00050732



СУМКА-ПЕРЕНОСКА
СЕРАЯ С УЗОРОМ

49x25x28 см 00050736



СУМКА-ПЕРЕНОСКА
С СЕТКОЙ

49x28x28 см 00050728



ДОМИК КОРИЧНЕВЫЙ
"MY HOME"

58x58x50 см 00050678



АКСЕССУАРЫ ДЛЯ ДОМАШНИХ ПИТОМЦЕВ

НАБОР ДЛЯ КОШЕК
МИСКА+4 ИГРУШКИ

24x17x3 см 00050781



КОГТЕЧКА ДЛЯ КОШЕК
С ШАРИКОМ, СИЗАЛЬ,
ОРАНЖЕВАЯ

47x20,5 см 00050767



ЛЕЖАНКА ГОЛУБАЯ
С РОМБАМИ

70x65x18 см 00050727



ДОМИК С УШКАМИ
«MY HOME», СЕРЫЙ

45x32 см 00052642

ДОМИК С УШКАМИ
КОРИЧНЕВЫЙ ВОЙЛОК

43x35x35 см 00050711

КОГТЕЧКА С ШАРИКОМ
КОРИЧНЕВАЯ, ОРАНЖЕВАЯ

40 см 00050811



ЛЕЖАНКА КРУГЛАЯ
СЕРАЯ

57x5x16 см 00050748



237



ЛЕЖАНКА СЕРАЯ
С РОМБАМИ

57x52x18 см 00050726



ЛЕЖАНКА ТРАНСФОРМЕР
СЕРАЯ

61 см 00050668



ЛЕЖАНКА ПРЯМОУГОЛЬНАЯ
ТЕМНО-СИНЯЯ

56x45x15 см 00050731

ЛЕЖАНКА ПОДУШКА ЗЕЛЕНАЯ

50x30x35 см 00050737



ЛЕЖАНКА ЗАМШЕВАЯ,
КОРИЧНЕВАЯ

50 см 00050716

60 см 00050717



ЛЕЖАНКА ПОДУШКА
КОРИЧНЕВАЯ

70x40x6 см 00050730



ЛЕЖАНКА СЕРАЯ
«ТЮЛЬПАН»

57x52x22 см 00050684



СУМКА-ПЕРЕНОСКА
С ЖЕСТКИМ КАРКАСОМ
СЕРО-ГОЛУБАЯ

46x26x27 см 00050715

35x23x23 см 00050714



СУМКА-ПЕРЕНОСКА
С ЖЕСТКИМ КАРКАСОМ
КОРИЧНЕВАЯ

49 см

00050673



ГИГИЕНИЧЕСКИЕ СРЕДСТВА



Щётка-пуходёрка YUGI,
двусторонняя с пластиковой
ручкой
17.5x10.5 см
00047304

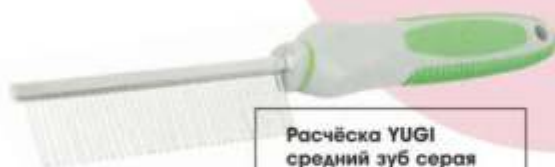

Расчёска YUGI
средний зуб серая
22x3 см
00047309

Расчёска YUGI,
комбинированная
длинный и короткий зуб
21x5 см
00047307



Щётка YUGI,
двусторонняя синяя
18x6.5 см
00047300



Щётка - пуходёрка YUGI
двусторонняя овальная серая
21x11 см
00047308

Расчёска YUGI, двусторонняя
редкий и частый зуб
20x5 см
00047303



Щётка YUGI двусторонняя
чёрная
23x6.5 см
00047302



Антицарапки YUGI для кошек
разноцветные XS
0052636



Щётка-пуходёрка YUGI
двусторонняя с деревянной
ручкой
17x10 см
00047299

Антицарапки YUGI для кошек
разноцветные S
00052637

Антицарапки YUGI для кошек
разноцветные M
00052638

Антицарапки YUGI для кошек
разноцветные L
00052639



Пуходёрка YUGI с пластиковой
ручкой
18.5x11 см
00047301



Перчатка YUGI для
вычесывания шерсти синяя
17x23.5 см
00050784

Щётка YUGI двусторонняя с
широкой ручкой, чёрная
20.5x5 см
00047305



ИГРУШКИ ДЛЯ КОШЕК

ДРАЗНИЛКА ДЛЯ КОШЕК
"РЫБКА"

56 см 00050759



ДРАЗНИЛКА ДЛЯ КОШЕК
"СКЕЛЕТ РЫБКИ"

47 см 00050793



ДРАЗНИЛКА ДЛЯ КОШЕК
"ОВЕЧКА"

47 см 00050792

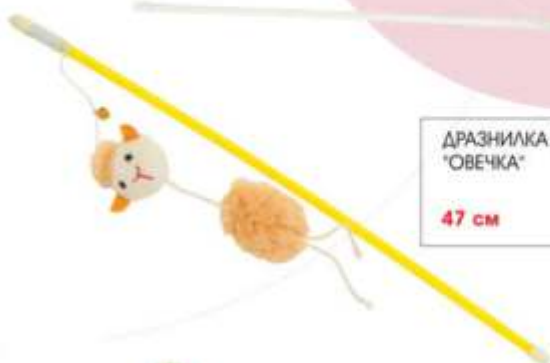

ДРАЗНИЛКА С ПЕРЬЯМИ

37 см 00050798



ДРАЗНИЛКА С ПЕРЬЯМИ
И КОЛОКОЛЬЧИКОМ
ЖЕЛТАЯ, ЗЕЛЕНАЯ

60 см 00050800



ДРАЗНИЛКА ШУРШАЩАЯ
ВЕРЕВКА С ПЕРЬЯМИ
КРАСНАЯ

100 см 00050799



ИГРУШКА ДЛЯ КОШЕК
ДРАЗНИЛКА ТРИ ВЕРЕВКИ
С ШЕЛЕСТ. ШАР

48 см 00047277



ДРАЗНИЛКА МЯЧИК
С ПОГРЕМУШКОЙ
И ПЕРЬЯМИ

30 см 00050801



НАБОР ИГРОВОЙ
ДЛЯ КОШЕК ДВА МЯЧИКА
С ПЕРЬЯМИ

4 см 00047252



ДРАЗНИЛКА
С ПЕРЬЯМИ

42 см 00050802



НАБОР ИГРОВОЙ
ДЛЯ КОШЕК
7 ПРЕДМЕТОВ

00047250





ИГРУШКА ДЛЯ КОШЕК
ИЗ СИЗАЛЯ

18 см

00047276

ИГРУШКА ДЛЯ КОШЕК
ДРАЗНИЛКА-УДОЧКА
ШНУРОК С ПЕРЬЯМИ

47,5 см

00047371

ИГРУШКА ДЛЯ КОШЕК
ДРАЗНИЛКА-УДОЧКА
ТРЕУГОЛЬНИК С ПЕРЬЯМИ

47 см

00047372

ИГРУШКА ДЛЯ КОШЕК
ДРАЗНИЛКА-УДОЧКА СКЕЛЕТ
РЫБЫ НАТУРАЛЬНЫЙ

40 см

00047367

ИГРУШКА ДЛЯ КОШЕК
ДРАЗНИЛКА-УДОЧКА
РАК ОРАНЖЕВЫЙ

47 см

00047363

ИГРУШКА ДЛЯ КОШЕК
ДРАЗНИЛКА-УДОЧКА МЯГКИЙ
ШАР С ВЕРЕВОЧКАМИ

47 см

00047364

ИГРУШКА ДЛЯ КОШЕК
ДРАЗНИЛКА-УДОЧКА ПТИЧКА
ЖЕЛТАЯ

47 см

00047368

ИГРУШКА ДЛЯ КОШЕК
ДРАЗНИЛКА-УДОЧКА
ПУШИСТЫЙ МЯЧ С ПЕРЬЯМИ

47 см

00049216

ИГРУШКА ДЛЯ КОШЕК
ДРАЗНИЛКА-УДОЧКА
БОЧОНОК НАТУРАЛЬНЫЙ

40 см

00047370

ИГРУШКА ДЛЯ КОШЕК
ДРАЗНИЛКА-УДОЧКА
МЯГКИЙ МЯЧ С ПЕРЬЯМИ

41 см

00047369

ИГРУШКА ДЛЯ КОШЕК
ДРАЗНИЛКА ШАР
С КИСТОЧКАМИ РОЗОВЫЙ

65 см

00047362

ИГРУШКА ДЛЯ КОШЕК
ДРАЗНИЛКА-УДОЧКА
КРАСНЫЙ МЕХ

47 см

00047365

ИГРУШКИ ДЛЯ КОШЕК

НАБОР ИГРОВОЙ ДЛЯ КОШЕК
2 ПРЕДМЕТА (МЯЧ И МЫШЬ
С ПЕРЬЯМИ)

00047280



ИГРУШКА
ДЛЯ КОШЕК "ПОПУГАЙ"

13x19 см

00050797



ДРАЗНИЛКА С МОРДОЧКОЙ
ЖИВОТНОГО,
ГОЛУБАЯ

97x10 см

00050827



ИГРУШКА ДЛЯ КОШЕК
МЫШЬ С ПЕРЬЯМИ, СЕРАЯ
СИЗДАЛЬ

8 см

00047360



ДРАЗНИЛКА ДЛЯ КОШЕК
С ПЕРЬЯМИ, ВЕРЕВОЧКОЙ
И С КОЛОКОЛЬЧИКОМ

36,5 см

00047275



ИГРУШКА ДЛЯ КОШЕК
МЯЧИК

3,5 см

00047380

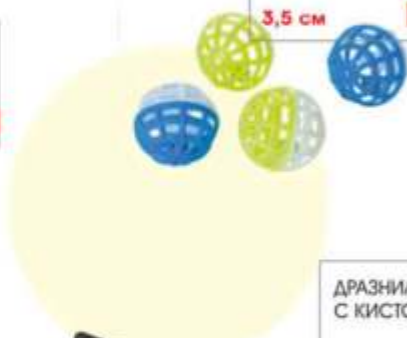

ИГРУШКА ДЛЯ КОШЕК
МЫШЬ РОЗОВАЯ
СИЗДАЛЬ

9,5x5x5 см

00047361



ИГРУШКА ДЛЯ КОШЕК
МЯЧИК

4,5 см

00047379



ДРАЗНИЛКА ДЛЯ КОШЕК
С КИСТОЧКАМИ ОРАНЖЕВАЯ

47 см

00050753



ИГРУШКА ДРАЗНИЛКА-УДОЧКА
МЫШЬ ТКАНЕВАЯ

40 см

00047282



НАБОР ИГРОВОЙ
ДЛЯ КОШЕК
10 ПРЕДМЕТОВ

00047251



НАБОР ИГРОВОЙ
ДЛЯ КОШЕК
3 ПРЕДМЕТА

00050789



НАБОР ИГРОВОЙ
ДЛЯ КОШЕК
4 ПРЕДМЕТА

00050782





ДРАЗНИЛКА С ПЕРЬЯМИ
МИКС,
РОЗОВАЯ
55 см 00050845

ДРАЗНИЛКА С МОРДОЧКОЙ
ЖИВОТНОГО,
РОЗОВАЯ
97x10 см 00050828

ДРАЗНИЛКА
ТРИ ШАРИКА
40 см 00050831

ДРАЗНИЛКА ЧЕТЫРЕ ШАРИКА
С ПЕРЬЯМИ
45 см 00050834



ДРАЗНИЛКА ШАРИК
С ПЕРЬЯМИ, СИНИЙ
24,4 см 00050824

ИГРУШКА ДЛЯ КОШЕК
ЦЫПЛЕНОК
19x6 см 00050829



ИГРУШКА ДЛЯ КОШЕК
СКЕЛЕТ РЫБКИ, МЯГКАЯ
14x6 см 00050830

ИГРУШКА ДЛЯ КОШЕК
ШАРИК С ПЕРЬЯМИ, ЗЕЛЕНЬЙ
5x10 см 00050843



НАБОР ИГРОВОЙ
ДЛЯ КОШЕК №2
10 ПРЕДМЕТОВ
00050790

ИГРУШКА МЫШЬ
ПЛОШЕВАЯ ЦВЕТНАЯ
100 шт в тубе 00052632



ИГРУШКА ДЛЯ КОШЕК
ДРАЗНИЛКА-УДОЧКА
РЫБКА С ПЕРЬЯМИ, ТКАНЕВАЯ
40 см 00047279



ВОРОТНИК ЗАЩИТНЫЙ
ДЛЯ ЖИВОТНЫХ С ЗАСТЕЖКОЙ

00051551 7,5 см 00051555 20 см
00051552 10 см 00051556 25 см
00051553 12,5 см 00051557 30 см
00051554 15 см



ВОРОТНИК ЗАЩИТНЫЙ
ДЛЯ ЖИВОТНЫХ С ЛИПУЧКОЙ

00051544 7,5 см 00051548 20 см
00051545 10 см 00051549 24,5 см
00051546 12,5 см 00051550 30 см
00051547 15 см



ВОРОТНИКИ



ПОДГУЗНИКИ

ПОДГУЗНИКИ
ДЛЯ СОБАК И КОШЕК

00048167 XS 2-4 кг
00044162 S 4-7 кг
00044163 M 7-15 кг
00044164 L 15-22 кг
00044165 XL 22-30 кг





птицы

КЛЕТКИ YUGI

КЛЕТКА YUGI для птиц
30*23*39 00053480

КЛЕТКА YUGI для птиц
34,5*26*44см 00060176

КЛЕТКА YUGI для птиц
34,5*28*44,5 00053484

КЛЕТКА YUGI для птиц
34,5*28*49,5 00053481

КЛЕТКА YUGI для птиц
42,5*29,5*47,5см 00060177

КЛЕТКА YUGI для птиц
46,5*36*88 00057547



КЛЕТКА YUGI для птиц круглая
23*36,5 00053487



КЛЕТКА YUGI для птиц
27,5*19,5*31см 00060178



КЛЕТКА YUGI для птиц
27,5*19,5*30 00053486



КЛЕТКА YUGI для птиц
30*23*39 00053488



КЛЕТКА YUGI для птиц
30*23*38 00062116



КЛЕТКА YUGI для птиц круглая
33*76 00053492

птицы

КЛЕТКИ YUGI



КЛЕТКА YUGI для птиц
34,5*26*44 00053491



КЛЕТКА YUGI для птиц круглая
33*59 00053493



КЛЕТКА YUGI для птиц
30*23*47 00053489



КЛЕТКА YUGI для птиц
34,5*28*49,5 00053482



КЛЕТКА YUGI для птиц
34,5*28*49,5 00053490



КЛЕТКА YUGI для птиц
34,5*28*50 00053483

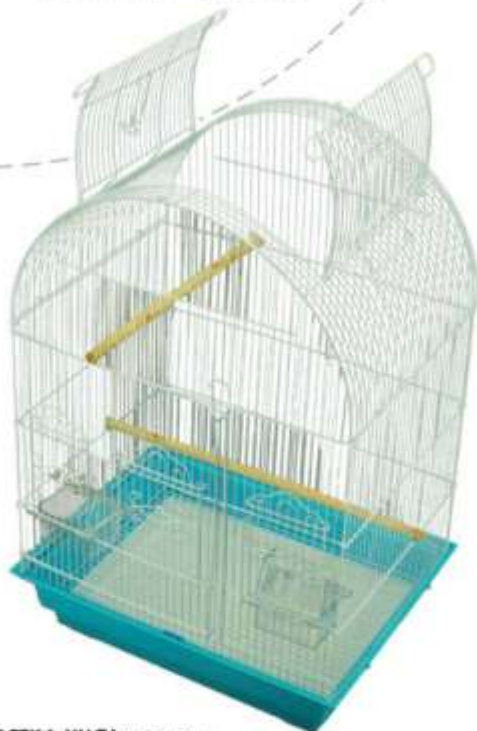

КЛЕТКА YUGI для птиц
46,5*36*77,5см 00060175



КЛЕТКА YUGI для птиц
39,5*29,5*45,5 00053485



КЛЕТКА YUGI для птиц
46,5*36*71см 00060174



ИГРУШКИ YUGI

птицы



ИГРУШКА YUGI
ДЛЯ ПТИЦ
12" / YD1711018/
00058843



ИГРУШКА YUGI
ДЛЯ ПТИЦ
12" / YD1711034/
00058848

ИГРУШКА YUGI
ДЛЯ ПТИЦ
9" / YD1711023/
00058845



ИГРУШКА YUGI
ДЛЯ ПТИЦ
8" / YD1711002/
00058840



ИГРУШКА YUGI
ДЛЯ ПТИЦ
12" / YD1711009/
00058842



ИГРУШКА YUGI
ДЛЯ ПТИЦ
11" / YD1711031/
00058847



ИГРУШКА YUGI
ДЛЯ ПТИЦ
12" / YD1711005/
00058841

ИГРУШКА YUGI
ДЛЯ ПТИЦ
8" / YD1711019/
00058844



ИГРУШКА YUGI
ДЛЯ ПТИЦ
7" / YD1711026/
00058846



грызуны

КЛЕТКИ YUGI



КЛЕТКА YUGI для грызунов
39,5*29,5*37 00053499



КЛЕТКА YUGI для грызунов
30*23*47 00053498



КЛЕТКА YUGI для грызунов
26*26*30 00053510



КЛЕТКА YUGI для грызунов
39,5*29,5*38 00053507



КЛЕТКА YUGI для грызунов
34*23,5*29 00053501



КЛЕТКА YUGI для грызунов
39,5*29,5*38 00053500

грызуны

КЛЕТКИ YUGI



КЛЕТКА YUGI
ДЛЯ ХОМЯКОВ
33*21*24,5cm
00053508



КЛЕТКА YUGI для грызунов
45,5*31,5*27 00053504



КЛЕТКА YUGI
ДЛЯ ХОМЯКОВ
23*19*28cm 00062117

ПОИЛКА YUGI для грызунов 250мл 00053512
ПОИЛКА YUGI для грызунов 800мл 00053513
ПОИЛКА YUGI для грызунов 80мл 00053511
ВАННОЧКА YUGI для хомяков 12,2*8,8*9см 00060182
КЛЕТКА YUGI для грызунов 27*21*22см 00060181
КЛЕТКА YUGI для грызунов 31*21*26см 00060180
КЛЕТКА YUGI для грызунов 33*21*24,5 00053508
КЛЕТКА YUGI для грызунов 40*26*40 00053509
КЛЕТКА YUGI для грызунов 39,5*29,5*22,5 00053502
КЛЕТКА YUGI для грызунов 40*26*53см 00060179
КЛЕТКА YUGI для грызунов 58*32*41 00053506
КЛЕТКА YUGI для кроликов 101,5*51*37,5 00053495
КЛЕТКА YUGI для кроликов 69*44*34 00053496
ТУАЛЕТ YUGI для кроликов 24*18*11см 00060183



КЛЕТКА YUGI для грызунов
23*17*19 00053497



КЛЕТКА YUGI для грызунов
23*17*15,5 00053505



КЛЕТКА YUGI для грызунов
27,5*20*19 00053503

250





Дождевик Helios с капюшоном розовый
30см /HECL021C/
00059812



Дождевик Helios с капюшоном
светло-зеленый 35см /HECL020B/
00059810
40см /HECL021B/
00059813



Дождевик Helios с капюшоном
синий 25см /HECL020A/
00059809
синий 25см /HECL020A/
00059811



Дождевик Touchdog с рисунком синий L
/TDCL0211C/
00059781



Дождевик Touchdog синий XL
/TDCL0210A/
00059780

Дождевик Touchdog
синий M /TDCL0210A/
00059779



Комбинезон Helios голубой с серым 30см
/HECL0039A/
00059816

Комбинезон Helios голубой с серым 40см
/HECL0039A/
00059817



Комбинезон Helios зеленый 30см
/HECL0045A/
00059805

Комбинезон Helios зеленый 40см
/HECL0045A/
00059806

Комбинезон Helios
зеленый 35см /HECL026A/
00059814



Комбинезон Helios с воротником
красный с бежевым 30см /HECL0044A/
00059802

Комбинезон Helios с воротником
красный с бежевым 40см /HECL0044A/
00059803

Комбинезон Helios черный 45см
/HECL026D/
00059815



Комбинезон Helios с воротником синий с
голубым 50см /HECL0044B/
00059804



Шлейка Helios черная с оранжевым
20*(52-60)*(40-51)см /ЕНА0068/
00059819



Шлейка Helios голубая
18*(45-51)*(36-45)см /ЕНА0069/
00059818



Шлейка Helios серая
19*(63-77)*(50-63)см /ЕНА0071С/
00059821



Шлейка Helios сиреневая с черным
17*(52-60)*(40-50)см /ЕНА0071А/
00059820

TOUCHDOG®



одежда,
лежанки
и аксессуары

для кошек
и собак



TOUCHCAT®

Лежанка Touchdog желтая с ушками S /TCBD0011B/ 00059800



Лежанка Touchdog квадратная голубая L /TDBE0147B/ 00059822



Лежанка Touchdog квадратная разноцветная M /TDBE0149A/ 00059823



Лежанка Touchdog квадратная с котом серая L /TDBE0153A/ 00059824



Лежанка Touchdog красная L /TCBD0010D/ 00059799



Лежанка Touchdog круглая с ушками серая L /TCBD0024B/ 00059825



Лежанка Touchdog вигвам серая L /TCBD0016B/ 00059801



Лежанка Touchdog голубая S /TCBD0010B/ 00059798



Комплект Touchdog поводок 120 см,
шлейка 14-22 см*22-23 см для кошек S
/TSSO0029/
00059796

Комплект Touchdog поводок 120 см,
шлейка 22-32 см*32-50 см для кошек
/TSSO0027/
00060864



Ошейник Touchdog светящийся
зеленый 15мм S /TDLC00080C/
00059785



Ошейник Touchdog светящийся
серый 25мм L /TDLC00080E/
00059787



Ошейник Touchdog светящийся
желтый 20мм M /TDLC00080D/
00059786



Поводок Touchdog оранжевый,
зеленый 25мм /TDLC00080C/
00059788



Поводок Touchdog светящийся
зеленый 20мм /TDLC00080D/
00059789



Поводок Touchdog светящийся
серый 15мм /TDLC00080E/
00059790



Поводок Touchdog желтая
25мм /TDLH00080D/
00059792



Поводок Touchdog
зеленый 20 мм /TDLH00080C/
00059792



Поводок Touchdog
серый 15мм /TDLH00080E/
00059793



Ошейник Touchdog для кошек
голубой 6мм /TSSO0020/
00059795



Ошейник Touchdog для кошек
розовый 6мм /TSSO0021/
00059794



Платье Touchdog
бежевое S /TDCL0218A/
00059752



Платье Touchdog
красное M /TDCL0217A/
00059751



Платье Touchdog с цветами S
/TDCL0226B/
00059771



Платье Touchdog
цветное L /TDCL0226A/
00059770



Толстовка Touchdog с капюшоном белая
S /TDCL0219A/
00059753



Толстовка Touchdog с капюшоном
красная L /TDCL0219C/
00059756



Толстовка Touchdog
с капюшоном черная M /TDCL0219B/
00059754



Толстовка Touchdog с капюшоном
красная XS /TDCL0219C/
00059755



Платье Touchdog
синий с белым /TDCL0226D/
00059772



Толстовка Touchdog
с капюшоном серая S /TDCL02228A/
00059773
с капюшоном серая L /TDCL0228A/
00059774





Комбинезон Touchdog
красный S /TDCL0212B/
00059782
красный XL /TDCL0212B/
00059783
красный XXL /TDCL0212B/
00059784

Комбинезон Touchdog
синий XL /TDCL0223B/
00059769
Комбинезон Touchdog
синий M /TDCL0223B/
00059769

Комбинезон Touchdog
розовый XS /TDCL0223A/
00059767

Комбинезон Touchdog
с капюшоном
розовый XS /TDCL0221B/
00059760



Костюм Touchdog с капюшоном
красно-коричневый XL /TDCL0220B/
00059759
красный M /TDCL0220B/
00059758

Костюм Touchdog
с капюшоном
бело-коричневый
S /TDCL0220A/
00059757



Куртка Touchdog
черная XXL /TDCL0214A/
00059775

Куртка Touchdog
с воротником красная XL /TDCL0214C/
00059776

Костюм Touchdog с капюшоном
зелёная L /TDCL0216A/
00059777
зелёная XXXL /TDCL0216A/
00059778



Куртка Touchdog
голубая M /TDCL0222C/
00059766

Куртка Touchdog
жёлтая L /TDCL0222B/
00059765

Куртка Touchdog
оранжевая S /TDCL0222A/
00059764

LOFFEPET

КОШКИ/СОБАКИ

АКСЕССУАРЫ ДЛЯ ДОМАШНИХ ПИТОМЦЕВ

Сумка-переноска LOFFEPET
двусторонняя желтая

50x40x36см

00058307



Сумка-переноска LOFFEPET
двусторонняя розовая

50x40x36см

00058309



Сумка-переноска LOFFEPET
двусторонняя чёрная

50x40x36см

00058308



Сумка-переноска LOFFEPET
квадратная голубая

44x23x28см

00058279



Сумка-переноска LOFFEPET
квадратная желтая

42x26x30см

00058267



Сумка-переноска LOFFEPET
квадратная желтая

44x23x28см

00058281



Сумка-переноска LOFFEPET
квадратная розовая

42x26x30см

00058266



Сумка-переноска LOFFEPET
квадратная розовая

44x23x28см

00058280



Сумка-переноска LOFFEPET
квадратный черный
с буквами

35x26x40см

00058303

Сумка-переноска LOFFEPET
квадратная серая

44x23x28см

00058283



Сумка-переноска LOFFEPET
квадратная серебряная

44x23x28см

00058282



LOFFERET

КОШКИ/СОБАКИ

АКСЕССУАРЫ ДЛЯ ДОМАШНИХ ПИТОМЦЕВ

Сумка-переноска **LOFFERET**
на колесах голубая

33x27x42см

00058277



Сумка-переноска **LOFFERET**
перламутровая прозрачная

36x20x56см

00058276



Сумка-переноска **LOFFERET**
на колесах желтая

33x27x42см

00058278



Сумка-переноска **LOFFERET**
рюкзак зеленый фламинго

33x23x40см

00058268



Сумка-переноска **LOFFEPET**
рюкзак квадратный с
иллюминатором розовый

34x30x40см

00058289



Сумка-переноска **LOFFEPET**
рюкзак квадратный розовый
с буквами

35x26x40см

00058306



Сумка-переноска **LOFFEPET**
рюкзак квадратный белый
с буквами

35x26x40см

00058304



Сумка-переноска **LOFFEPET** рюкзак
квадратный с иллюминатором
серебряный

34x30x40см

00058267



LOFFERET

КОШКИ/СОБАКИ

АКСЕССУАРЫ ДЛЯ ДОМАШНИХ ПИТОМЦЕВ

Сумка-переноска LOFFERET
рюкзак квадратный с
иллюминатором черный

34x30x40см

00058288



Сумка-переноска LOFFERET
рюкзак квадратный ярко-розовый
с буквами

35x26x40см

00058305



Сумка-переноска LOFFERET
рюкзак прозрачный желтый

29x15,5x38см

00058285



Сумка-переноска LOFFERET
рюкзак прозрачный бабочка

37x28x46см

00058292



Сумка-переноска LOFFERET
рюкзак прозрачный зеленый
цветок

37x28x46см

00058291



Сумка-переноска LOFFEPET
рюкзак прозрачный маргаритка

37x28x46см

00058290



Сумка-переноска LOFFEPET
рюкзак прозрачный розовый

29x15,5x38см

00058284

Сумка-переноска LOFFEPET
рюкзак розовый фламинго

33x23x40см

00058269



Сумка-переноска LOFFEPET
рюкзак с иллюминатором желтый

30x42x25см

00058293



Сумка-переноска LOFFEPET
рюкзак прозрачный серый

29x15,5x38см

00058286



Сумка-переноска LOFFEPET
рюкзак с иллюминатором
белый

30x42x25см

00058301



LOFFERET

КОШКИ/СОБАКИ

АКСЕССУАРЫ ДЛЯ ДОМАШНИХ ПИТОМЦЕВ

Сумка-переноска **LOFFERET** рюкзак с иллюминатором зеленый с бабочкой

30x42x25см

00058296



Сумка-переноска **LOFFERET** рюкзак с иллюминатором золотой

30x42x25см

00058300



Сумка-переноска **LOFFERET** рюкзак с иллюминатором леопардовый

30x42x25см

00058298



Сумка-переноска **LOFFERET** рюкзак с иллюминатором красный с зайцем

30x42x25см

00058295



Сумка-переноска **LOFFERET** рюкзак с иллюминатором розовый

30x42x25см

00058294



Сумка-переноска **LOFFERET** рюкзак с иллюминатором синий

30x42x25см

00058299

Сумка-переноска **LOFFEPET** рюкзак с иллюминатором сиреневый

30x42x25см

00058302



Сумка-переноска **LOFFEPET** рюкзак с иллюминатором черный

30x42x25см

00058297



Сумка-переноска **LOFFEPET** рюкзак с кактусом

33x23x40см

00058272



Сумка-переноска **LOFFEPET** рюкзак с котом

33x23x40см

00058271



Сумка-переноска **LOFFEPET** рюкзак с розами

33x23x40см

00058270



Сумка-переноска **LOFFEPET** с кружевом бежевая

42x20x27см

00058265

LOFFEPET

КОШКИ/СОБАКИ

АКСЕССУАРЫ ДЛЯ ДОМАШНИХ ПИТОМЦЕВ

Сумка-переноска **LOFFEPET**
с кружевом розовая

42x20x27см

00058264



Сумка-переноска **LOFFEPET**
ярко-голубая

42x20x26см

00058275



Сумка-переноска **LOFFEPET**
ярко-розовая

42x20x26см

00058273

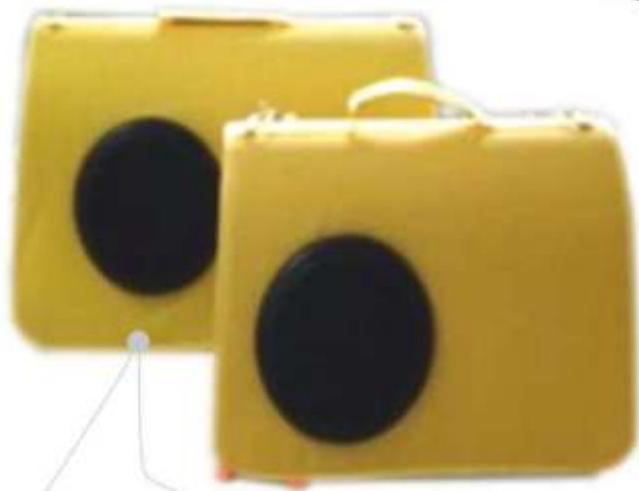

Сумка-переноска **LOFFEPET**
ярко-желтая

42x20x26см

00058274



LOFFEPET

КОШКИ/СОБАКИ

АКСЕССУАРЫ ДЛЯ ДОМАШНИХ ПИТОМЦЕВ



Сумка-переноска **LOFFEPET**
рюкзак с иллюминатором
серый
30x42x25см
00000000



Сумка-переноска **LOFFEPET**
рюкзак
прозрачный черный
"котик"
32x25x40 см
00000000



Сумка-переноска **LOFFEPET**
рюкзак
прозрачный жёлтый
"котик с рыбкой"
32x35x40 см
00000000



Сумка-переноска **LOFFEPET**
рюкзак красный
"эльф"
30x42x25см
00000000



Сумка переноска **LOFFEPET**
рюкзак прозрачный
розовый "Kitty" 32x35x40 см
00000000



Сумка-переноска **LOFFEPET**
рюкзак
с иллюминатором
бело-синий
30x42x25 см
00000000



Сумка-переноска
LOFFERET рюкзак серебристый
"мишки"
30x42x25см

00000000



Сумка-переноска
LOFFERET рюкзак с иллюминатором
черный "медведь"
30x42x25 см

00000000



Сумка-переноска
LOFFERET рюкзак с иллюминатором
розовый "Hello Kitty"
30x42x25см

00000000



Сумка-переноска
LOFFERET рюкзак с иллюминатором
синий "Dora"
30x42x25 см

00000000



Сумка-переноска
LOFFERET рюкзак с иллюминатором
белый "Kitty"
30x42x25см

00000000



Сумка-переноска
LOFFERET рюкзак с иллюминатором
"зебра"
30x42x25 см

00000000

LOFFEPET

КОШКИ/СОБАКИ

АКСЕССУАРЫ ДЛЯ ДОМАШНИХ ПИТОМЦЕВ



Сумка-переноска
LOFFEPET рюкзак
с иллюминатором
черно-оранжевый
30x42x25см

00000000



Сумка-переноска
LOFFEPET рюкзак
с иллюминатором
черно-голубой
30x42x25см

00000000



Сумка-переноска
LOFFEPET рюкзак
с иллюминатором
жёлтый "кактус"
30x42x25см

00000000

Сумка-переноска
LOFFEPET рюкзак
с иллюминатором
голубой с красными
полосами 30x42x25см

00000000



Сумка-переноска
LOFFEPET рюкзак
с иллюминатором
белый с красными
полосами 30x42x25см

00000000



269



Сумка-переноска
LOFFEPET рюкзак
с иллюминатором
голубой "маргаритка"
30x42x25см

00000000



Сумка-переноска
LOFFEPET рюкзак
с иллюминатором
бело-жёлтый "кубик"
30x42x25см

00000000



Сумка-переноска LOFFEPET рюкзак с иллюминатором синий с яркими кругами 30x42x25см

00000000



Сумка-переноска LOFFEPET рюкзак с иллюминатором черный "лимон" 30x42x25см

00000000



Сумка-переноска LOFFEPET рюкзак с иллюминатором белый "листопад" 30x42x25см

00000000



Сумка-переноска LOFFEPET рюкзак с иллюминатором голубой "кот в очках" 30x42x25см

00000000



Сумка-переноска LOFFEPET рюкзак с иллюминатором розовый "кот в очках" 30x42x25см

00000000



Сумка-переноска LOFFEPET рюкзак с иллюминатором "граффити" 30x42x25см

00000000



Сумка-переноска LOFFEPET рюкзак с иллюминатором розовый с котёнком 30x42x25см

00000000



Сумка-переноска LOFFEPET рюкзак с иллюминатором "банановый лист" 30x42x25см

00000000



270

LOFFEPET

КОШКИ/СОБАКИ

АКСЕССУАРЫ ДЛЯ ДОМАШНИХ ПИТОМЦЕВ

Сумка-переноска
LOFFEPET прозрачная
квадратная зеленая
35x20x42см

00000000



Сумка-переноска
LOFFEPET рюкзак
с иллюминатором
"космос"

30x42x25см

00000000



Сумка-переноска
LOFFEPET рюкзак
с иллюминатором
"злой кот"

30x42x25см

00000000



Сумка-переноска
LOFFEPET рюкзак
квадратный с иллюминатором
белый "цветной сад"

35x26x40см

00000000



Сумка-переноска
LOFFEPET рюкзак квадратный
с иллюминатором
"геометрия"

35x26x40см

00000000



Сумка-переноска
LOFFEPET рюкзак квадратный
с иллюминатором
"узор"

35x26x40см

00000000

Сумка-переноска **LOFFEPET** рюкзак
квадратный с иллюминатором
"весенний сад"

35x26x40см 00000000





Сумка-переноска
LOFFEPET серая
с карманами
40x22x30см

00000000



Сумка-переноска
LOFFEPET зеленая
"лес"
29x22x52см

00000000



Сумка-переноска
LOFFEPET розовая
с карманами
40x22x30см

00000000



Сумка-переноска
LOFFEPET розовая
с мячами
29x22x52см

00000000

Сумка-переноска
LOFFEPET рюкзак квадратный
с иллюминатором
"лето"

35x26x40см

00000000



Сумка-переноска
LOFFEPET рюкзак квадратный
с иллюминатором
"весна"

35x26x40см

00000000



Сумка-переноска
LOFFEPET рюкзак квадратный
с иллюминатором
"осень"

35x26x40см

00000000



LOFFEPET

КОШКИ/СОБАКИ

АКСЕССУАРЫ ДЛЯ ДОМАШНИХ ПИТОМЦЕВ

Сумка-переноска **LOFFEPET**
квадратная серо-розовая в клетку
с иллюминатором
32x20x38см

00000000



Сумка-переноска **LOFFEPET** рюкзак
квадратный
с иллюминатором
"романтика"

35x26x40см 00000000



Сумка-переноска **LOFFEPET** рюкзак
квадратный
с иллюминатором
"иллюзия"

35x26x40см 00000000



Сумка-переноска **LOFFEPET** рюкзак квадратный
с иллюминатором
черный "атмосфера"

35x26x40см

00000000



Сумка-переноска **LOFFEPET** рюкзак квадратный
с иллюминатором

"голубой"

35x26x40см

00000000



Сумка-переноска **LOFFEPET** рюкзак квадратный
с иллюминатором

"розовый"

35x26x40см

00000000



Сумка-переноска **LOFFEPET** рюкзак квадратный
с иллюминатором
черный "калейдоскоп"

35x26x40см

00000000



Сумка-переноска
LOFFEPET круглая
серая "весёлый кот"
42x32x28см 00000000



Сумка-переноска
LOFFEPET круглая
бежевая "кот в очках"
42x32x28см 00000000



Сумка-переноска **LOFFEPET**
круглая светло-зеленая
с кошкой и клубком
42x32x28см 00000000



Сумка-переноска
LOFFEPET круглая
бежевая с кошкой
42x32x28см 00000000



Сумка-переноска
LOFFEPET круглая
розовая с кошкой
42x32x28см 00000000

Сумка-переноска
LOFFEPET разноцветная
"радуга"
50x23x30см 00000000



Сумка-переноска
LOFFEPET розовая
"жираф"
50x23x30см 00000000



Сумка-переноска **LOFFEPET**
круглая светло-серая
с собакой
42x32x28см 00000000

LOFFEPET

КОШКИ/СОБАКИ

АКСЕССУАРЫ ДЛЯ ДОМАШНИХ ПИТОМЦЕВ



Сумка-переноска
LOFFEPET серая
в клетку
50x23x30см 00000000



Сумка-переноска
LOFFEPET голубая
в клетку
50x23x30см 00000000



Сумка-переноска
LOFFEPET розовая
в клетку
50x23x30см 00000000



Сумка-переноска
LOFFEPET кофейная
"весёлый мишка"
50x23x30см 00000000



Сумка-переноска
LOFFEPET кофейная
с мишками
50x23x30см 00000000



Сумка-переноска
LOFFEPET кофейная
со звездами
50x23x30см 00000000



Сумка-переноска
LOFFEPET черная
"подарок"
50x23x30см 00000000



Сумка-переноска
LOFFEPET чёрно-голубая
с сердечками
50x23x30см 00000000



Сумка-переноска
LOFFERET бежевая
"Love"
50x23x30см **00000000**



Сумка-переноска
LOFFERET чёрная
с буквами
50x23x30см **00000000**



Сумка-переноска
LOFFERET синяя
с самолётами
50x23x30см **00000000**



Сумка-переноска
LOFFERET бежевая
с мишкой и корабликом
50x23x30см **00000000**



Сумка-переноска
LOFFERET бежевая
с самолётами
50x23x30см **00000000**



Сумка-переноска **LOFFERET**
зелёная "камуфляж"
50x23x30см **00000000**



NASDAQ: DOGZ

SIMPLIFYING PET LIFESTYLE

РОБОТИЗИРОВАННЫЕ
ТОВАРЫ
ДЛЯ ПИТОМЦЕВ



277

DOGNESS

Автокормушка Dogness 6л
программируемая с функцией
видео и фото серо-белая
42*20*41см /F01/
00061674

АВТОКОРМУШКИ · АВТОПОИЛКИ · ИГРУШКИ · АКСЕССУАРЫ



Автокормушка для питомцев



Автокормушка Dogness 6л программируемая с функцией видео и фото синяя 42*20*41см /F01/ 00061675



Автокормушка Dogness 6л программируемая с функцией видео и фото серо-белая 42*20*41см /F01/ 00061674

Автокормушка Dogness 6л программируемая с функцией видео и фото оранжевая с синим 42*20*41см /F01/ 00061678

Автокормушка Dogness 6л программируемая с функцией видео и фото розовая 42*20*41см /F01/ 00061676

Автокормушка Dogness 6л программируемая с функцией видео и фото темно-синяя 42*20*41см /F01/ 00061677



Автокормушка Dogness 6л с ручным управлением белая 42*20*41см /F02/ 00061697

Автокормушка Dogness 6л с ручным управлением розовая 42*20*41см /F02/ 00061698

Автокормушка Dogness 6л с ручным управлением черная 42*20*41см /F02/ 00061699



Автокормушка Dogness 6л программируемая розовая 42*20*41см /F03/ 00061695

Автокормушка Dogness 6л программируемая белая 42*20*41см /F03/ 00061694

Автокормушка Dogness 6л программируемая черная 42*20*41см /F03/ 00061696



Автокормушка для питомцев



Автокормушка Dogness 2л
с ручным управлением
розовая 34*18*25см /F06/
00061705



Автокормушка Dogness 2л
с ручным управлением
зеленая 34*18*25см /F06/
00061704



Автокормушка Dogness 2л
с ручным управлением
белая 34*18*25см /F06/
00061703



Автокормушка Dogness 2л
с функцией удаленного управления
белая 34*18*25см /F05/
00061700



Автокормушка Dogness 2л
с функцией удаленного управления
зеленая 34*18*25см /F05/
00061701



Автокормушка Dogness 2л
с функцией удаленного управления
розовая 34*18*25см /F05/
00061702



Автокормушка Dogness 400мл
для сухого корма с камерой
белая 12,5*12,5*2,5см /T03/
00061679



Автокормушка Dogness 400мл
для сухого корма с камерой
черная 12,5*12,5*2,5см /T03/
00061680



Автокормушка Dogness 400мл
для сухого корма с камерой
синяя 12,5*12,5*2,5см /T03/
00061681

Автопоилки для питомцев



Автопоилка Dogness 2л для животных фонтан белая 19*23*17см /D01/ 00061185



Автопоилка Dogness 2л для животных фонтан белая 19*23*17см /D01/ 00061671



Автопоилка Dogness 2л для животных фонтан синяя 19*23*17см /D01/ 00061672



Автопоилка Dogness 1л для питья животных фонтан розовая 12,8см /D03/ 00061693

Автопоилка Dogness 1л для питья животных фонтан зеленая 12,8см /D03/ 00061692

Автопоилка Dogness 1л для питья животных фонтан белая 12,8см /D03/ 00061691



Миска Dogness 1л белая /D05/ 00061713

Миска Dogness 1л розовая /D05/ 00061715

Миска Dogness 1л синяя /D05/ 00061714





Игрушка Dogness для кошек
белая /T06/
00061709

Игрушка Dogness для кошек
зеленая /T06/
00061710

Игрушка Dogness для кошек
розовая /T06/
00061711



Игрушка Dogness для кошек мячик
разноцветный /T09/
00061716



Игрушка-дразнилка Dogness
для кошек черно-белая 7*7*5см /T07/
00061712

281

Поилка для прогулок



Поилка Dogness 300мл
для животных
синяя 22см /D02/
00061707



Поилка Dogness 300мл
для животных
белая 22см /D02/
00061706



Поилка Dogness 300мл
для животных розовая
22см /D02/
00061708



Робот Dogness Smart Ipet APP с дистанционным управлением, камерой, функц. кормл. синий 30*25*33см/Т01/00061686



Робот Dogness Smart Ipet APP с дистанционным управлением, камерой, функц. кормл.черный 30*25*33см/Т01/00061687

Робот Dogness Smart Ipet APP с дистанционным управлением, камерой, функц. кормл.красн. 30*25*33см /Т01/00061685

Робот Dogness Smart Ipet APP с дистанционным управлением, камерой, функц. кормл. синий 30*25*33см/Т01/00061683

Робот Dogness Smart Ipet APP с дистанционным управлением, камерой, функц. кормл. розов. 30*25*33см/Т01/00061684



Робот Dogness с камерой, функцией видео записи, лазерным лучом, функц. кормл. мини белый 23*5*17 см /Т05/00061688

Робот Dogness с камерой, функцией видео записи, лазерным лучом, функц. кормл. мини черный 23*5*17 см /Т05/00061690

Робот Dogness с камерой, функцией видео записи, лазерным лучом, функц. кормл. мини розов. 23*5*17 см /Т05/00061684



АКСЕССУАРЫ. ДЛЯ ДОМАШНИХ ПИТОМЦЕВ

PUPPY
gallery





ДЖЕМПЕР
клетчатый
с капюшоном
красный
00059513/00059514

M/XL

ДЖЕМПЕР
клетчатый
с капюшоном
синий
00059512/00059511

L/S

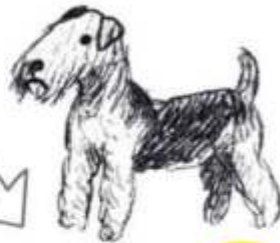

БАНДАНА
Puppy Gallery
красная
00059731/00059730

L/M



ДОЖДЕВИК
для собак
теплый, черный
00059476
00059477

L
XL

ДОЖДЕВИК
для собак
теплый, фиолетовый
00059478
00059479
00059480
00059481

L
3XL
5XL
7XL

ДОЖДЕВИК
для собак
теплый, серый
00059483
00059482

10XL
7XL



ДОЖДЕВИК
для собак
теплый, желтый
00059486
00059485
00059484

9XL
7XL
L





PUPPY
gallery

L
2XL

ЖАКЕТ
Клетка
горчичный
00059697
00059698



M

ЖАКЕТ
Клетка
розовый
00059701



ЖАКЕТ
Клетка
красный
00059699
00059700

M
3XL



ЖАКЕТ
Клетка
черный
00059702

XL



M
00059573



M
00059572



L
00059571

ЖАКЕТ
камуфляж зеленый

2XL 4XL L
00059575 00059576 00059574



ЖИЛЕТ
Конфетка
в полосу красный
00059640
00059641
00059639

2XL 4XL L

ЖИЛЕТ
Конфетка
в полосу серый
00059642

L

ЖИЛЕТ
Конфетка
в полосу черный
00059643
00059644
00059645

M L XL



ЖИЛЕТ
Конфетка
розовый
00059635
00059636

L
2XL



00059633
00059634

M
L

ЖИЛЕТ
Конфетка
бежевый



00059638

XL

ЖИЛЕТ
Конфетка
серый



00059637

M

ЖИЛЕТ
Конфетка
синий

286



M

ЖИЛЕТ
Сладость
серый
00059555



XL

ЖИЛЕТ
Сладость
черный
00059556



ЖИЛЕТ
белый
Сладость

L
00059554

ЖИЛЕТ
Сладость
белый
00059554



КОМБИНЕ
Сахар
розовый



00059686/00059685/00059684/00059683/00059682

2XL XL L M S

КОМБИНЕЗОН
Сахар
серый



00059690/00059689/00059688/00059687

XL L M S



КОМБИНЕЗОН
Стандарт

черный
00059696
00059695
00059694
00059693
00059692
00059691



- 3XL
- 2XL
- XL
- L
- M
- S

КОМБИНЕЗОН

Круассан
для собак, розовый

- L
- M
- S

00059320/00059319/00059318

КОМБИНЕЗОН

Круассан
для собак, черный

- 3XL
- 2XL
- XL

00059317/00059316/00059315



КОМБИНЕЗОН

- в полоску белый
- в полоску розовый
- в полоску серый

- 3XL
- 2XL
- XL
- L
- M
- S

00059675/00059674/00059673/00059672
00059671/00059670



- 3XL
- 2XL
- XL
- L
- M
- S

00059669/00059668/00059667/00059666
00059665/00059664



- 3XL
- 2XL
- XL
- L
- M
- S

00059663/00059662/00059661/00059660/
00059659/00059658



КОМБИНЕЗОН

Хельсинки
для собак, красный
с воротником

00059330/00059329
00059328/00059327
00059326



- 3XL
- 2XL
- XL
- L
- M

КОМБИНЕЗОН

Хельсинки
для собак, серый
с воротником

00059335/00059334
00059333/00059332
00059331



- 3XL
- 2XL
- XL
- L
- M

КОФТА

для собак
с капюшоном

серая/коричневая

00059325/00059324



КОФТА

для собак
с капюшоном

розовая с капюшоном

00059321/00059322



КОФТА

Моя звезда

синяя

00059569 M

черная

00059567 XS

00059568 M

00059569 XL



КОФТА

скандинавская

с капюшоном
бежевая

M

00059585



КОФТА

скандинавская

с капюшоном
розовая

S M

00059583/00059584



КОФТА *в клетку* для собак

желтая с розовым
00059311/00059310/00059309

4XL XL M

красная с синим
00059308/00059307

L M

серая с белым
00059314/00059313/00059312

2XL L M

КОФТА

Альпы

для собак с карманами
белая

M L

00059435/00059436

красно-желтая
00059432

черно-белая

M 2XL

00059433/00059434



КОФТА *Красотка*

для собак с воротником
желтая
00059306/00059305
00059304

3XL 2XL L



для собак с воротником
красная
00059300/00059299
00059298/00059297

2XL L M S



для собак с воротником
серая
00059303/00059302
00059301

L M S



PUPPY
gallery



КОФТА Шерлок

коричневая с желтым
в клетку

XL M 00059475/00059474

красная с синим
в клетку

2XL L 00059473/00059472

розовая с желтым
в клетку

L M 00059471/00059470



КОФТА ХЛОЯ

розовая

00059338/00059337/00059336

L
M
S



ТОЛСТОВКА Улыбка

для собак с капюшоном

горчичная
00059460/00059469/00059458

3XL XL M

зеленая
00059462/00059461

2XL L

розовая
00059457/00059456/00059455

3XL L M

серо-белая
00059463

M



ТОЛСТОВКА Радость

кремовая

00059464/00059465

M L

розовая

00059468/00059469

M L

серая

00059467/00059466

XL M



КУРТКА Бришания

розовая с белыми полосками

00059518/00059517

черная с белыми полосками

00059520/00059519

XL

S



2XL

L



КУРТКА Глем коричневая

00059679



2XL



КУРТКА Кимберли

с капюшоном
бежевая

00059587/00059586

с капюшоном
красная

00059590/00059589
00059588

M

S

XL

L

S



КУРТКА Лондон

с капюшоном

красная

00059285/00059284

00059282

хаки

00059289/00059288

бежевая

00059294/00059293

00059292

00059291

00059290

00059289

00059288

00059287

00059286

00059285

00059284

00059283

00059282

00059281

00059280

00059279

00059278

00059277

00059276

00059275

00059274

00059273

00059272

00059271

00059270

00059269

00059268

00059267

00059266

00059265

00059264

00059263

00059262

00059261

00059260

00059259

00059258

00059257

00059256

00059255

00059254

00059253

00059252

00059251

00059250

00059249

00059248

00059247

00059246

00059245

00059244

00059243

00059242

00059241

00059240

00059239

00059238

00059237

00059236

00059235

00059234

00059233

00059232

00059231

00059230

00059229

00059228

00059227

00059226

00059225

00059224

00059223

00059222

00059221

00059220

00059219

00059218

00059217

00059216

00059215

00059214

00059213

00059212

00059211

00059210

00059209

00059208

00059207

00059206

00059205

00059204

00059203

00059202

00059201

00059200

00059199

00059198

00059197

00059196

00059195

00059194

00059193

00059192

00059191

00059190

00059189

00059188

00059187

00059186

00059185

00059184

00059183

00059182

00059181

00059180

00059179

00059178

00059177

00059176

00059175

00059174

00059173

00059172

00059171

00059170

00059169

00059168

00059167

00059166

00059165

00059164

00059163

00059162

00059161

00059160

00059159

00059158

00059157

00059156

00059155

00059154

00059153

00059152

00059151

00059150

00059149

00059148

00059147

00059146

00059145

00059144

00059143

00059142

00059141

00059140

00059139

00059138

00059137

00059136

00059135

00059134

00059133

00059132

00059131

00059130

00059129

00059128

00059127

00059126

00059125

00059124

00059123

00059122

00059121

00059120

00059119

00059118

00059117

00059116

00059115

00059114

00059113

00059112

00059111

00059110

00059109

00059108

00059107

00059106

00059105

00059104

00059103

00059102

00059101

00059100

00059099

00059098

00059097

00059096

00059095

00059094

00059093

00059092

00059091

00059090

00059089

00059088

00059087

00059086

00059085

00059084

00059083

00059082

00059081

00059080

00059079

00059078

00059077

00059076

00059075

00059074

00059073

00059072

00059071

00059070

00059069

00059068

00059067

00059066

00059065

00059064

00059063

PUPPY gallery

КУРТКА Бруно

красно-серая с белым воротником

для собак
00059443



КУРТКА Джинсовая

с белым воротником

00059725/00059724



КУРТКА Рейнальд

с воротником и карманом

красная
00059516/00059515



КУРТКА с капюшоном для собак

- мятная
 - L 00059426
 - M 00059425
- оливковая
 - L 00059429
- розовая
 - L 00059431
 - M 00059430
- черная
 - 3XL 00059428
 - XL 00059427



00059442

00059441

00059438

00059437

00059440/00059439



КУРТКА для собак

Уюш

- бежевая 2XL
- зеленая 4XL
- красная L
- розовая 2XL
- темно-синяя 4XL
- XL



291

КУРТКА Копенгаген с воротником для собак

красная
00059296

черная
00059295/00059294



КУРТКА с капюшоном камуфляж

M



КУРТКА с сердечками

синяя
00059582/00059581
00059580

сиреневая
00059579/00059578
00059577

2XL L M

XL M S

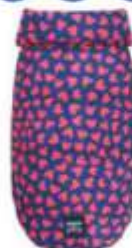

КУРТКА *Фели* для собак

горчичная с белым воротником

00059447/00059446/00059445/00059444



розовая с воротником

00059454/00059453/00059452



темно-красная с воротником

00059451/00059450/00059449/00059448



КУРТКА *Эгер* для собак

мятная с синим с капюшоном

2XL

00059359



КУРТКА *Эгер* для собак

розовая с бежевым с капюшоном

XL

00059358



ЛЕЖАНКА *Индия* голубая



55*45*23 см
00059624



65*55*25 см
00059625



ЛЕЖАНКА *Камуфляж* камуфляж



55*45*23 см
00059622



65*55*25 см
00059623



ОШЕЙНИК *Тропики* разноцветный

00059632



M

ОШЕЙНИК *Шарики* разноцветный

00059631



M

ЛЕЖАНКА *Домик* сине-желтая

35*35*18 см

00059626



ПАРКА *Горная* для собак

белая

L M 00059709
00059708

зелёная

2XL XL 00059707
00059706



PUPPY
gallery

Mm Mm
+
==



ПАРКА
Горная
(Классика)



00059705
коричневая

M

серая

2XL

L

M

00059704
черная

L



00059681

розовая

M

00059680

серая

XL

ПАРКА Шторм

с капюшоном



293



ПЛАТЬЕ
Весна

с бантом

синее
00059504

M



ПЛАТЬЕ
Весна

с бантом

желтое
00059503

M



СВИТЕР Шаруки



серый
00059714 (3XL)
00059713 (2XL)
00059712 (XL)

розовый
(L) 00059717
(M) 00059716
(S) 00059715

СВИТЕР Бультот

красный в черную клетку (XL) 00059506
желтый в синюю клетку (L) 00059505



ПЛАТЬЕ Принцесса София

синее с белым (L) 00059570



СВИТЕР Изабель

серый (L) 00059721 (S) 00059720
красный (3XL) 00059719 (M) 00059718
с воротничком горчичный (L) 00059723 (S) 00059722



серо-розовый (M) 00059423
зелено-черный (XL) 00059424



СВИТЕР Бобо для собак



СВИТЕР Горюцкой вязаный с воротником

бежевый (XL) (L) (M) (S) (XS) 00059599/00059598/00059597/00059599/00059595

красный (5XL) (3XL) (2XL) (XL) (L) (M) (S) (XS) 00059607/00059606/00059605/00059603/00059602/00059601/00059600

синий (2XL) (L) (S) 00059615/00059614/00059613

темно-серый (4XL) (2XL) (XL) (M) (XS) 00059612/00059611/00059610/00059609/00059608



СВИТЕР Классика для собак

вязаный с воротничком



бежевый (L) (M) (S) 00059412/00059980/00059411
красный (3XL) (2XL) (L) (S) 00059418/00059417/00059416/00059415
розовый (L) (M) (S) 00059422/00059421/00059420/00059419
светло-серый (XL) (M) 00059414/00059413
темно-серый (3XL) (2XL) (XL) (L) (M) 00059410/00059409/00059408/00059407/00059406

PUPPY gallery

ТОЛСТОВКА
Каждый день

с капюшоном



черная

серая

- 3XL 00059648
- 2XL 00059651
- XL 00059647
- L 00059650
- M 00059649
- S 00059646

- 2XL 00059341
- L 00059340
- S 00059339

красная

зеленая

горчицная

бежевая

розовая

- 3XL 00059350/00059349
- 2XL 00059348
- XL 00059347
- 3XL 00059344/00059343
- XL 00059342
- M 00059341
- 2XL 00059356/00059355
- L 00059354
- S 00059353
- L 00059347/00059346
- M 00059499
- S 00059345
- L 00059353/00059352
- M 00059351
- S 00059350



ТОЛСТОВКА
с капюшоном
и звездами



- красная M 00059501
- светло-серая S 00059349
- темно-серая L 00059500
- черная S 00059502

ФУТБОЛКА
с Динозавром



- белая L 00059403
- розовая S 00059495
- серая M 00059404

ФУТБОЛКА
с Рюшами



- M 00059402
- S 00059401

ФУТБОЛКА
с Полосками



- 00059498 S
- 00059497 XS
- 00059496 L

ПОВОДОК
для собак
00059405

голубой

1,5см*120 см

S



ПОВОДОК
для собак
00059400

горчичный

2см*110 см

M



ПОВОДОК
Тропики

00059630/00059628

разноцветный

M S



ПОВОДОК
Шарики

разноцветный

00059627

M



ПОВОДОК
для собак
с карманом
00059384/00059383

неоново-зелёный

M S



розово-белый

L



черно-красный

00059386

L



ПОВОДОК
для собак
00059399

розовый

1,5см*120 см

S



ПОВОДОК
Ковбой
для собак
голубой

M
00059370



M
00059372



M
00059371



ШЛЕЙКА
Бокс

00059727
розовая

M



00059726
серая

XL



ШЛЕЙКА
Кросс

3XL

00059617



2XL

00059616



L

00059618



M

00059619



L

00059620





ШЛЕЙКА Анлеи

для собак
регулируемая

00059379/00059378

белая S XS

00059375/00059374/00059373

желтая XL L XS

00059382/00059381/00059380

красная XL L XS

00059377/00059376

серая L M



ШЛЕЙКА Луна

разноцветная
с бахромой

XXS

00059728



ШЛЕЙКА Солнце

розовая
00059389

3XS



ШЛЕЙКА Теннис

голубая
с желтым
00059388
00059387

M

2XS



ШЛЕЙКА в Полоску



00059621

XS



ШЛЕЙКА Приз

розовая

L

00059729



ШЛЕЙКА Спорт

голубая 00059396

XXS

горчичная 00059395

L

оливковая 00059393

M

розовая 00059394

3XS

синяя 00059398

XL

хаки 00059397

L



ШЛЕЙКА След

желтая
00059391



XS

розовая
00059390



XXS

синяя
00059392



S

ШЛЕЙКА Рефлекс

для собак

голубая

00059362

00059361

00059360

L M XS



розовая

00059369

00059368

00059367

L M XS



00059366

00059365

00059363

синяя

L M XS





Ferribiella
dal 1980



PALLA CALCIO TRASPARENTE

Transparent soccer ball
Ballon de foot transparent
Boia de fútbo/ transparente
Boia de futebol transparente

Пояс Феррибелла тренировочный
с карманами оранжевый 70-120см
/VAR300/ 00061365



Игрушка Феррибелла
щетка /TP973/
00061333



Игрушка Феррибелла мячик
футбольный прозрачный
17,5см /Tp768/
00061320

ANIMALETTI RUVIDI

Rough animals / Animaux rugueux
Animales ásperos / Animais em bruto



Игрушка Феррибелла для собак
мяч резиновый 12,5см /TP860/
00057003



Игрушка Феррибелла
злые животные
латекс 10см /TP907/
00061325





Игру
лате
0006

Игрушка Феррибелла
ориска 11,8*10,3см
044/ 00061297



Игрушка Феррибелла
мышка с перьями /TP446/
00061299



Игрушка Феррибелла овечка
с пиццалкой 17*12,7*7,6см /TP936/
00061303



Игрушка Феррибелла резиновая
на веревке 7см /TP525/
00061300



Игрушка Ферри
для собак
Ослик Тедди 9*
00059185



Игрушка Феррибелла
овечка 21см /TP75/
00061313



Игрушка Феррибелла жираф
12*9см /Тр914/
00059196



Игрушка Феррибелла
животные с одеячком
и пищалкой 18,5см /Тр911/
00061326

ZAMPINA CON ANELLO

Paw with ring / Patte avec anneau
Pata con anillo / Pata com anel



Игрушка Феррибелла кольцо
латексное на веревке 21см
/Тр912/ 00061327



Игрушка Феррибелла
лапа с кольцом
12,8см /Тр915/
00059197





Игрушка Феррибелла шлепок
детский латекс 12см /TP916/
00061301

Игрушка Феррибелла
кольцо латексное с ушами
кролика 23.5см /TP913/
00061328



Игрушка Феррибелла
кроссовки латекс 19,5см /TP919/
00061330



Игрушка Феррибелла яйца
несушки /TP988/
00059210

Игрушка Феррибелла
соска 10см /TP969/
00059209



Игрушка Феррибелла
пончик 13*13*4см /TP940/
00061308

Игрушка Феррибелла мышка
с большими глазами в полоску /TP998/
00061334



Игрушка Феррибелла
банан 28*18*9см /TP943/
00061378



Игрушка Феррибелла палочка
с пищалкой 15см /TP933/
00061331



ИГРУШКИ с кошачьей
МЯТОЙ МАТАТАБИ



Игрушка Феррибелла
огурец 14*7,5см
/TP1021/
00061288



Игрушка Феррибелла
морковь 14*6см
/TP1024/
00061290



Игрушка Феррибелла
Сибас 20см /TP1028/
00061294



Игрушка Феррибелла
перец Чили 15*7,5см
/TP1025/
00061291



Игрушка Феррибелла
початок кукурузы
14*6см /TP1023/
00061289



Игрушка Феррибелла рыбка
20см /TP1027/
00061293



Игрушка Феррибелла Сардина
20см /TP1026/
00061292

POLY

ITALIAN
DESIGN



Игрушка Феррибелла для собак
Fuxtreme мячик с гранями 7см /FX25/
00059090



Игрушка Феррибелла для собак
Fuxtreme Poly Cube с отверстием
для корма 7см /Fx26/
00056931



Игрушка Феррибелла для собак Fuxtreme
Poly Stick с отверстием для корма
22*7,8*4,4см /Fx27/
00056932



Игрушка Феррибелла для собак
Fuxtreme Poly "S" 20,8*11,5*4,6см /FX28/
00056933



Игрушка Феррибелла
колесо фрисби 23*3,2см
/TP1040/ 00061296



Игрушка Феррибелла
Yoyo 9*8,5*12см /TP1032/
00061295



Игрушка Феррибелла канат
17,5см /TP760/ 00061318
30см /TP763/ 00061319



Игрушка Феррибелла диск фрисби
22см /TP155/
00061298



Игрушка Феррибелла
мышка с большими
глазами /TP1000/ 00061287



Игрушка Феррибелла мяч теннисный
с пищалкой 8см /TP756/ 00061316
с пищалкой 10см /TP757/ 00061317



Игрушка Феррибелла палка
теннисная М 20см /TP752/
00061315



Игрушка Феррибелла кольцо
теннисное с пищалкой L /TP747/
00061311



Игрушка Феррибелла для собак косточка
10см /TP541/ 00059182
15см /TP542/ 00061302
20см /TP543/ 00059183



Игрушка Феррибелла для собак кость
резиновая 6*16,5см /TP175/
00056957

Игрушка Феррибелла для собак
кость резиновая 13,5*5,8см /TP863/
00056960

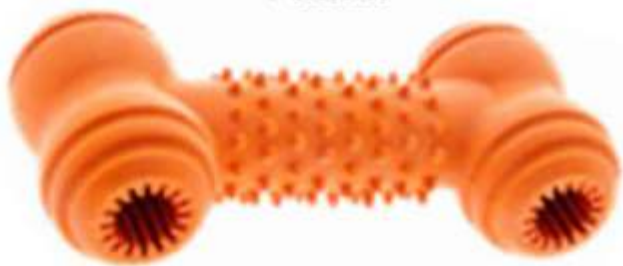

Игрушка Феррибелла для собак
теннисная гиря 6,5*17,5см /TP749/ 00059186
с пищалкой S 13см /TP748/ 00061312
с пищалкой L 23см /TP750/ 00061314



Игрушка Феррибелла для собак
теннисный регби мяч 12см /TP532/
00059180



Игрушка Феррибелла
лиса 36см /TP950/
00061332



Игрушка Феррибелла
корова 36см, 6шт. /TP956/ 00059207
корова 58см, 6шт. /TP955/ 00059206



Игрушка Феррибелла для собак
с веревкой черно-оранжевая 15см /TP520/
00056999



Игрушка Феррибелла енот
58см, 6шт. /TP953/ 00059204
36см /TP954/ 00059205



VEGGIE

Игрушка Феррибелла кукуруза пищалка
13*8*4,5см /Fx68/
00061225



Игрушка Феррибелла баклажан пищалка
14*7*5см /Fx69/
00061226



Игрушка Феррибелла морковка пищалка
20,3*6,5*4,4см /Fx67/
00061224



Игрушка Феррибелла
Frisbee Flash 25,4см /Fx75/
00061227



Игрушка Феррибелла диск
с шипами кабан тренировочный
16см /Fx78/M/ 00061229
с шипами кабан тренировочный
12см /Fx78/S/ 00061228



Игрушка Феррибелла диск
с шипами фазан тренировочный
16см /Fx79/M/ 00061230
с шипами фазан тренировочный
12см /Fx79/S/ 00061231



Игрушка Феррибелла диск
с шипами заяц тренировочный
16см /Fx80/M/ 00061232
с шипами заяц тренировочный
12см /Fx80/S/ 00061233



CRUNCHY BONE



PACKAGING



Игрушка Феррибелла хрустящая
косточка 10,8см /FX55/
00061221
хрустящая 14см 6шт. /Fx56/
00059097
косточка 18см /Fx57/
00061223



1'000 K



Игрушка Феррибелла для собак
FX сверхпрочная 8,9см /FX41/
00056936



Игрушка Феррибелла
для собак Fuxtreme с веревкой
1000кг 7,3см /Fx46/
00061367
с веревкой 1000кг
8,9см /Fx47/
00059093
с веревкой 1000кг
11,1см /Fx48/
00061368



ULTRA SUONI

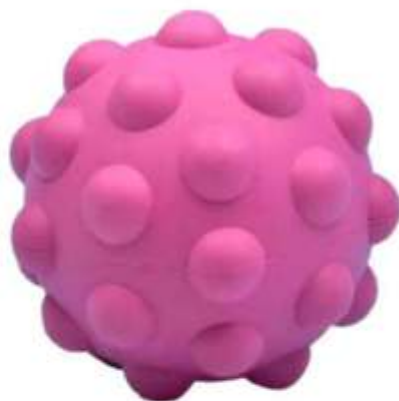

Игрушка Феррибелла для собак
Fuxtreme шар с ультразвуковой пищалкой
11,4см /Fx37/
00059091
атомный шар 6,3см /Fx34/
00061220
атомный шар 9,5см /FX36/
00056934



Игрушка Феррибелла для собак
Fuxtreme атомный шар 11,4см /FX33/
00061219
с пищалкой 5,5см /FX30/
00061217
с пищалкой 7,6см /FX31/
00061218

GNAM



Игрушка Феррибелла для собак
FX Гнат яйцо с отверстием
для корма 7,9см /FX38/
00056935
яйцо 10,1см /Fx39/
00059092



ANTIMICROBIAL



Игрушка Феррибелла для собак
FX Antimicrobial кость со вкусом
мяты 11см /FX52/
00059095
со вкусом мяты 15см /FX53/
00059096
со вкусом мяты 18см /Fx54/
00061370



Игрушка Феррибелла для собак
FX Antimicrobial кость со вкусом
курицы 11см /FX49/
00059094
со вкусом курицы 15см /FX50/
00056937
со вкусом курицы 18см /FX51/
00061369

FUXTREME Fluffy

Набор игрушек Феррибелла гамбургер
14*11*5см, 3шт /TP939/
00059199



FUXTREME

Игрушка Феррибелла для собак
Fuxtreme мяч
из термопластичной
резины 8см /FX22/
00056992



Игрушка Феррибелла для собак
Fuxtreme кольцо из термопластичной
резины 14,5см /FX21/
00056991



Игрушка Феррибелла для собак
Fuxtreme мяч для регби
из термопластичной
резины 15см /FX23/
00056993



Игрушка Феррибелла для собак Fuxtreme
кость из термопластичной резины
16,5см /FX24/
00056994

Игрушка Феррибелла
мячик с шипами
7,5см /TP883/
00059195

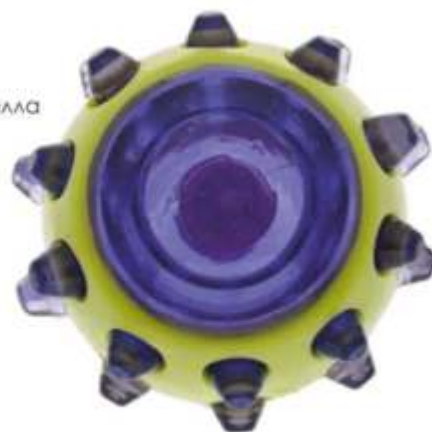

Игрушка Феррибелла мячик
резиновый с ушками
/TP774/
00061322

SPIKY



Игрушка Феррибелла
носорог резиновый
с шипами 28см /TP735/
00061306



Игрушка Феррибелла
для собак крокодил
резиновый 39см /TP737/
00056959



Игрушка Феррибелла
сова резиновая
с шипами 20см /TP736/
00061307

COPPIA DI UCCELLINI CON PIUME

Couple birds with feathers
Couple oiseaux avec des plumes
Pareja de aves con plumas
Pássaros casal com penas

Material:	Tessuto, Piume / Fabric, Feathers
Size:	5 x 7 x 2 cm
Weight:	26 g
Note:	+Campanellino



Игрушка Феррибелла птичка
с перьями /TP80/
00061324



CAMPANELLO

Dog swimming pool / Piscine pour chien
Piscina para perros / Piscina para cães

Material:	Plastica, Alluminio Plastic, Steel
Size:	Ø 7 x 4,5 cm
Weight:	78 g



Игрушка Феррибелла
для дрессировки собак
звонок 4,5см /VAR50/
00059228



PALLA SONORA CON PIUME

Sounded ball with feathers
Balle sonore avec des plumes
Bola sonora con plumas
Soou bola com penas

Material:	Tessuto, Piume / Fabric, Feathers
Size:	Ø4,5 x 14 cm
Weight:	43 g



Игрушка Феррибелла
мячик звуковой с перьями /TP77/
00061321

FISCHIETTO IN METALLO

Metal whistle / Siffler en métal
Silbato de metal / Apito de metal

Material:	Metallo / Metal
Size:	3 cm
Weight:	8 g

Свисток Феррибелла
/VARIE05/
00061364





Игрушка Феррибелла пончик
11см, 1 шт /ТР921/
00059279



DONUTS



DONUTS

Набор игрушек Феррибелла пончик
11см, 4шт /ТР921/
00059198



MACARONS

Набор игрушек Феррибелла для собак из латекса макарены 7,5см, 4шт. /ТР922/ 00056961



MACARONS



BISCUITS

BISCUITS

Набор игрушек Феррибелла для собак из латекса печенье, 4шт. /ТР923/





Лежанка Феррибелла панник
60*60см /T957/
00059277



Лежанка Феррибелла
для кошек подушка
52*42см /T693-МАС/
00059216

Лежанка Феррибелла с бантом
серая 45*45*13см /T1017-GR/
00061337



Лежанка Феррибелла вельветовая
серая 70*55*20см /T1045/S-TO/
00061338



Лежанка Феррибелла макраме
серая 50*12см /T990-GR/
00059225

Лежанка Феррибелла макраме
красная 50см /T990-R/
00061363



Сумка Феррибелла
с колесами джинсовая
35*40*30см /Т826-Д/
00061356



Лежанка Феррибелла
туфля 62*40*21см
/Т1067/
00061348



Сумка Феррибелла
для переноски животных
прозрачная "коты"
44,5*27*33,5см
/Т1054-CAT/
00061343



прозрачная "собаки"
44,5*27*33,5см /Т1054-DOG/
00061344

Сумка Феррибелла
с колесами серо-белая
30*50*35см /Т825-PDP/
00061355



Лежанка Феррибелла
для кошек 41*32*27см
/Т1072/
00061350



315



Сумка Феррибелла черно-белая
20*35*25см /Т827-Д/ 00061357
Сумка Феррибелла черно-белая
25*40*30см /Т827-Д/ 00061358
Сумка Феррибелла черно-белая
30*45*35см /Т827-Д/ 00061359
Сумка Феррибелла джинс
20*35*25см /Т827-PDP/ 00061360
Сумка Феррибелла джинс
25*40*30см /Т827-PDP/ 00061361
Сумка Феррибелла джинс
30*45*35см /Т827-PDP/ 00061362



Сумка Феррибелла
твидовая розовая
44*22*28см /T1074-RA/
00061353



Сумка Феррибелла
лето 38*28*20см /T1055/
00061345



Сумка Феррибелла розовая
45*22*28см
/T1073-RA/ 00061352

Сумка Феррибелла серая
45*22*28см /T1073-GR/
00061351



Сумка Феррибелла
радуга 38*28*20см /T1056/
00061346



Сумка Феррибелла
Клотильда 38*28*20см
/T1057/
00061347

Сумка-переноска
Феррибелла Ева
43*30*33см /T1051-GR/
00061340



SPACE TRAVELLER

BACKPACK CARRIER PET BED PET NEST



Рюкзак Феррибелла
космический
турист 32*32*46см /Т1049/
00061339



Сумка Феррибелла Ева
синяя 43*31*28см /Т1053-В/
00061341

Сумка Феррибелла Ева
красная 43*31*28см /Т1053-Р/
00061342

317



TUNNEL MORBIDO

Soft tunnel / tunnel mou
Tunel suave / Tùnel maciò

Material:	Poliestere/Polyester
Size:	Ø25 x 90 cm
Weight:	560 g
Note:	+Crackle



 Туннель Феррибелла для кошек мягкий голубой 25*90см /GTT658-AZ/ 00059100

GTT658-RA

 Туннель Феррибелла для кошек мягкий розовый 25*90см /GTT658-RA/ 00059101



CUCCETTA BANANA

Banana dogbed
Couchettes Banana
Cama Banana
Cama Banana

Лежанка Феррибелла
Банан 70*42см /T1011/
00059211

Material:	Poliestere / Polyester
Size:	70 x 42 cm



CASSETTA TIRAGRAFFI COTTAGE

Cottage Carboard house
Maison Griffoir Cottage
Caseta rascador Cottage
Cashina arranhador Cottage

Material:	Cardboard
Size:	25 x 50 x 35 cm
Weight:	600 gr
Note:	con catnip / with catnip

Домик Феррибелла
25*50*35см /GTP669/
00061236



TIRAGRAFFI NATURA

Natura cat tree
Grattoir Natura
Rascador Natura
Arranhador Natura

Material:	Cardboard
Size:	46 x 46 x 33 cm
Weight:	4 kg

Котеточка Феррибелла
Alberi 46*46*63см /GTP182/
00061234

TIRAGRAFFI ETNICO

Cat tree ethnic
Griffoir ethnique
Rascador étnico
Arranhador étnico

Material:	Poliester / Polyester Corda Sisal / Sisal rope MDF
Size:	34 x 34 x 42 cm
Weight:	1,2 Kg

Котеточка-дерево Феррибелла
этническая 34*34*42см /GTP902/
00061237





Котеточка Феррибелла 50*40см /GTT906/
00061238



Коврик-котеточка Феррибелла
карты 49*35*0,5см /GTT926/
00061240



Коврик-котеточка Феррибелла
цифры круглый 9,5см /GTT927/
00061241



Котеточка-дерево Феррибелла
60,5*40*164,5см /GTT933/
00061243

Котеточка-дерево Феррибелла
45*15см /GTT912/
00061239



Котеточка-дерево Феррибелла
60*50*127см /GTT932/
00061242

Игрушка Феррибелла для собак мячик
бумажный балерина 6см /GIT326/
00059098

PALLINE BALLERINE

Ballerine balls / Balles Ballerine
Bolas Ballerine

Material:	Carta, Paper
Size:	Ø 6 cm
Weight:	10 g

Box 72 pz/pcs



Игрушка Феррибелла ботинки
детские 13,7*6*7см, 12шт. /TP770/
00059191



FARFALLA DISPETTOSA

Spiteful butterfly
Papillon méchant
Rencorosa mariposa
Borboleta rancorosa



Material:	Plastica / Plastic
Size:	18 x 20 x 8 cm H: 30 cm
Weight:	180 g
Note:	Rotante / Spinning 3 Batterie AA / 3 AA batteries (non include / not included)

Игрушка Феррибелла на батарейках
бабочка 18*20*8см /Tp1010/
00059176



2 Farfalle incluse
2 Butterfly included



Aida



Комплект Феррибелла
поводок+шейник Aida XS /HI764-AID/
00056951

CARMEN

Комплект Феррибелла поводок+шлейка
Carmen S /HI762-CAR/
00056949



Tosca

Комплект Феррибелла поводок+шлейка
Tosca M /HI763-TOS/
00056950



Джемпер Феррибелла Maratona
27см камуфляж
/ABF58/27-CAM/
00056920



Bordi elasticizzati
elastic hems

Morbida imbottitura
in ciniglia
soft chenille lining



323

Ботиночки Феррибелла
коричневые, 4шт. 5,1*3,8см
/AB602/1/
00059062



Ботиночки Феррибелла
коричневые, 4шт. 5,5*4,1см
/AB602/2/
00059063

collare regolabile
adjustable collar



Украшение Феррибелла
бантик красный /ABF230/
00061173

Украшение Феррибелла
Бантик красный /ABF230/
00061173

*impermeabile
waterproof*



*paderna interna imbottita in chinlon
Padded chinlon inner lining*

*Cerniera impermeabile
waterproof zipper*

Дождевик Феррибелла Frozen
30см черный /ABF181/30-N/
00056868
39см черный /ABF181/39-N/
00056870

Дождевик Феррибелла Frozen 30см
бордовый /ABF181/30-VIN/
00056869
39см бордовый /ABF181/39-VIN/
00056871





Свитер Феррибелла Cheers 30см
синий /ABF248/30-B/
00056890

Morbido collo elasticizzato
soft elastic turtle neck



Свитер Феррибелла Cheers 36см
красный /ABF248/36-R/
00056891

Decorazione ricamata
Embroidered decoration



Pom-pom



Passacoda
Tail loop

Свитер Феррибелла Cheers
24см розовый /ABF248/24-RA/
00056889

325

Свитер Феррибелла Paris
36см черный /ABF82/36-N/
00056927



Maglia in filo
metallico argentato
Knitted with black / silver

Свитер Феррибелла Bottoni
с пуговицами 27см желтый /ABF67/27-G/
00056922



*Decorazione
con bottoni
Ornamental Buttons*

*Passacoda
Tail loop*

*Dettaglio maglia
a intreccio
Knitted braided detail*



*Colori pastello
Pastel colors*



Свитер Феррибелла Pin-Up
36см красный /ABF240/36-R/
00056884



Пуховик Феррибелла Cool Dog
24см серый /ABF71/24-GR/
00056926





Пуховик Феррибелла Zerzero
двусторонний 24см
сине-оранжевый /ABF212/24-BAR/
00056876

Пуховик Феррибелла Zerzero
двусторонний 30см
зелено-коричневый /ABF212/30-DEM/
00056877

Пуховик Феррибелла Zerzero
двусторонний 43см
зелено-коричневый /ABF212/43-DEM/
00056878



*Chiusura in velcro
Velcro fastening*



Дождевик Феррибелла College
отстежной 24см красный
/ABF210/24-R/
00056872
43см красный /ABF210/43-R/
00056875

Дождевик Феррибелла College
отстежной 27см зеленый
/ABF210/27-V/
00056873
36см зеленый /ABF210/36-V/
00056874



Пуховик Феррибелла New York
двойной стеганный 30см
красный /ABF43/30-R/
00056909

Пуховик Феррибелла New York
двойной стеганный 39см
красный /ABF43/39-R/
00056911

Пуховик Феррибелла New York
двойной стеганный 30см
синий /ABF43/30-B/
00056908

Пуховик Феррибелла New York
двойной стеганный 39см
синий /ABF43/39-B/
00056910



*Asola per collare
Eyelet for collar*

*Chiusura superiore
in velcro
Upper velcro
fastening*



Velcro



*soffice imbottitura in ciniglia
Chenille soft padding*



Пуховик Феррибелла Caldoso
24см салатный /ABF56/24-GF/
00056913
39см салатный /ABF56/39-GF/
00056917

Пуховик Феррибелла Caldoso
24см синий /ABF56/24-B/
00056912

Пуховик Феррибелла Caldoso
27см красный /ABF56/27-R/
00056915
47см красный /ABF56/47-R/
00056919

Пуховик Феррибелла Caldoso
27см черный /ABF56/27-N/
00056914
47см черный /ABF56/47-N/
00056918

Пуховик Феррибелла Caldoso
27см розовый /ABF56/27-RA/
00056916



Дождевик Феррибелла Апогак
складной 43см бирюзовый
/ABF255/43-PE/
00056892

Дождевик Феррибелла Апогак
складной 55см бордовый
/ABF255/55-VIN/
00056893



Elastico regolabile
Adjustable elastic

Copri pancia con chiusura rapida in Velcro
Belly cover with velcro fastening

Bustina tascabile
Pocket bag



Дождевик Феррибелла Pocket
складной 25см фуксия
/ABF18/25-F/
00056862

Дождевик Феррибелла Pocket
складной 25см черный
/ABF18/25-N/
00056863

Дождевик Феррибелла Pocket
складной 30см фуксия
/ABF18/30-F/
00056864

Дождевик Феррибелла Pocket
складной 30см черный
/ABF18/30-N/
00056865

Дождевик Феррибелла Pocket
складной 40см фуксия
/ABF18/40-F/
00056866

Дождевик Феррибелла Pocket
складной 40см черный
/ABF18/55-N/
00056867



Tessuto gommato
soft touch

Gummy soft touch
fabric

Interno felpato
Brushed interior for warmth

Colletto bebe
Baby neck



Chiusura regolabile
Adjustable fastening



Дождевик Феррибелла Cosmo
24см розовый
/ABF246/24-POL/
00056885

Дождевик Феррибелла Cosmo
33см розовый
/ABF246/33-POL/
00056886

Дождевик Феррибелла Cosmo
43см синий
/ABF246/43-MEL/
00056887



Rapida chiusura elasticizzata in Velcro

Easy elastic velcro fastening



COLLISSE



*Regolazione per zampine
Adjustable leg ends*

*Bustina tascabile
Pocket bag*



Дождевик Феррибелла Fuss-Bone складной 27см голубой /ABF17/27-AZ/ 00056856

Дождевик Феррибелла Fuss-Bone складной 39см голубой /ABF17/39-AZ/ 00056858

Дождевик Феррибелла Fuss-Bone складной 39см коричневый /ABF17/39-M/ 00056859

Дождевик Феррибелла Fuss-Bone складной 55см коричневый /ABF17/55-M/ 00056861

Дождевик Феррибелла Fuss-Bone складной 50см фуксия /ABF17/50-F/ 00056860



Hawaii
HW

*imbottitura
staccabile
in pile e cotone*

*Removable cotton-fleece
padded lining*



College
COL



Tartan
TAR

*Chiusura regolabile
in velcro Adjustable
velcro fastening*

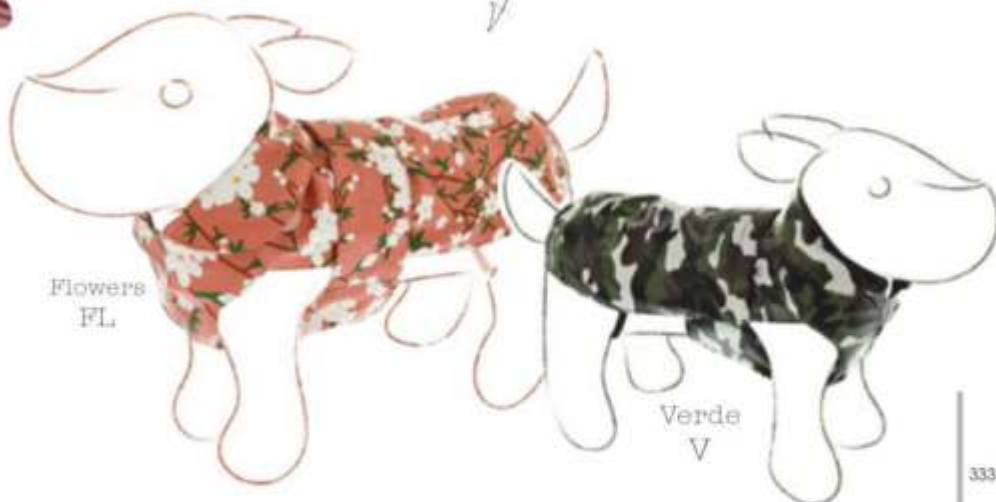

Дождевик Феррибелла Double
отстежной 30см клетка
/ABF23/30-TAR/
00056879

Дождевик Феррибелла Double
отстежной 36см хаки
/ABF23/36-V/
00056880

Дождевик Феррибелла Double
отстежной 39см клетка
/ABF23/39-TAR/
00056881

Дождевик Феррибелла Double
отстежной 39см хаки
/ABF23/39-V/
00056882

Дождевик Феррибелла Double
отстежной 47см хаки
/ABF23/47-V/
00056883



Дождевик Феррибелла Snowboard
27см зеленый
/ABF12/27-V/
00056852



Дождевик Феррибелла Snowboard
27см коричневый
/ABF12/27-M/
00056851



Дождевик Феррибелла Snowboard
36см зеленый
/ABF12/36-V/
00056854

Дождевик Феррибелла Snowboard
36см коричневый
/ABF12/36-M/
00056853

Дождевик Феррибелла Snowboard
47см коричневый
/ABF12/47-M/
00056855



Asola per collare
Eyelet for collar



Cordini annodati
Knotted strings



Dettaglio Tasca
Pocket detail



Zampine elastiche
Soft elastic leg ends

Morbido interno
felpa
Warm brushed
inner



Свитшот Феррибелла Feira
25см камуфляж
/ABF69/25-CAM/
00056923

Свитшот Феррибелла Feira
35см камуфляж
/ABF69/35-CAM/
00056924

Свитшот Феррибелла Feira
40см камуфляж
/ABF69/40-CAM/
00056925



Свитер Феррибелла Luna
30см красный
/ABF256/30-R/
00056895



Свитер Феррибелла Luna
24см черный
/ABF256/24-N/
00056894



*Taschino decorativo
con perla*
*Ornamental pocket
with pearl*



*Asola per pettorina
eyelet for harness*

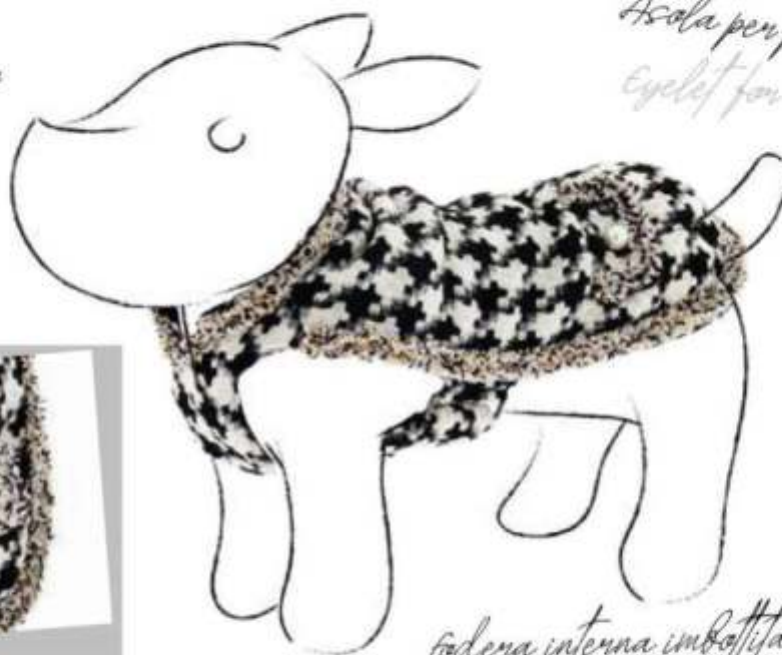

*fodera interna imbottita in Chinlon
padded chinlon inner lining*

Пальто Феррибелла Miss
27см черно-белая клетка
/ABF258/27-TW/
00056896

335

Шуба Феррибелла Gemma
24см серая
/ABF243/24-GR/
00056963





*Dettaglio spacco
Vent detail*

*Taglio giacca uomo
men's jacket sketch*



*imbottitura staccabile
effetto piumino
Removable padding
down jacket effect*

*tessuto impermeabile
waterproof fabric*



*Bottoni decorativi
Ornamental buttons*



Дождевик Феррибелла Dendy
33см Бежевая клетка
/ABF247/33-BE/
00056888



Футболка Феррибелла
Game Time-Sport в тубе 45см
/ABF270/45/
00056907



Футболка Феррибелла
Monday в тубе 20см
/ABF265/20/
00056904



Футболка Феррибелла
WTF в тубе 30см
/ABF266/30/
00056905

337



Футболка Феррибелла Fire
в тубе 40см
/ABF268/40/
00056906

Cotone a nido d'ape
waffle cotton fabric

Interno in soffice spugna
soft towel inside fabric

Cintura
Belt

Bustina
Pouch

Халат банный Феррибелла
S бежевый
/ABF262/S-BE/
00056902

Халат банный Феррибелла
S розовый
/ABF262/S-RA/
00056903

Халат банный Феррибелла
M бежевый
/ABF262/M-BE/
00056900

Халат банный Феррибелла
M розовый
/ABF262/M-RA/
00056901

Халат банный Феррибелла
L бежевый
/ABF262/L-BE/
00056898

Халат банный Феррибелла
L розовый
/ABF262/L-RA/
00056899

Шлейка Феррибелла
 твидовая S 41-48см /Н11023/ 00059109
 XS 36-41см /Н11022/ 00059108



Шлейка Феррибелла
 бабочка
 XS 38-44см /Н11004/
 00059103



Шлейка Феррибелла
 твидовая XS 36-41см /Н11025/
 00059111



Украшение Феррибелла
 Бантик с резинкой 2,5см /Ab857/
 00059065
 Бантик красный /ABF230/
 00061173



Шлейка Феррибелла Белла
 XS 25-30см /Н11028/
 00059112



COLLARE CON STRASS
 NYLON SPECIAL



Ошейник Феррибелла со стразами
 нейлоновый черный
 10мм*30см /HI949-N/
 00061278



Ошейник Феррибелла со стразами
 нейлоновый черный
 10мм*30см /HI949-N/
 00061278



Шлейка Феррибелла Anti-Escape
 S черная
 /HI465-N/
 00056939

Шлейка Феррибелла Anti-Escape
 M черная
 /HI466-N/
 00056941

Шлейка Феррибелла Anti-Escape
 L черная
 /HI467-N/
 00056943



Шлейка Феррибелла Anti-Escape
 S красная
 /HI465-R/
 00056940

Шлейка Феррибелла Anti-Escape
 M красная
 /HI466-R/
 00056942

Шлейка Феррибелла Anti-Escape
 L красная
 /HI467-R/
 00056944

GUINZAGLIO NYLON CON CATENA



Цепь-поводок Феррибелла
3*120см
/CGM172-3F-B/
00061202

Цепь-поводок Феррибелла
1,6мм*50см
/CAT1004/
00061212



Цепь-поводок Феррибелла
2*45см
/CAT211/
00061185

COLLARE REGOLABILE



Ошейник Феррибелла регулируемый розовый
10мм*15-25см /HI350-JR/
00059119
15мм*25-40см /HI351-JR/
00059122
20мм*35-50см /HI352-JR/
00059125

COLLARE REGOLABILE



Ошейник Феррибелла регулируемый синий 10мм*15-25см /HI350-JB/
00059118
Ошейник Феррибелла регулируемый синий 15мм*25-40см /HI351-JB/
00059121
20мм*35-50см /HI352-JB/
00059124



GUINZAGLIO

Поводок Феррибелла синий
10мм*120см /HI358-JB/
00059132
25мм*120см /HI361-JB/
00059135

Ошейник Феррибелла Fuxtreme
 зеленый 2,5*48-70см /HI473-V/
 00059154
 зеленый 1*20-35см /HI470-V/
 00059147
 зеленый 1,5*26-40см /HI471-V/
 00059149



регулируемый синий 1*20-35см /HI470-B/
 00059145
 регулируемый синий 1,5*26-40см /HI471-B/
 00059148
 регулируемый синий 2*35-55см /HI472-B/
 00059150
 синий 2,5*48-70см /HI473-B/
 00059152

красный 2,5*48-70см /HI473-RA/
 00059153
 красный 2*35-55см /HI472-RA/
 00059151
 розовый 1*20-35см /HI470-RA/
 00059146

COLLARE REGOLABILE



Поводок Феррибелла Fuxtreme
 зеленый 1*120см /HI474-V/
 00059157
 зеленый 2,5*120см /HI477-V/
 00059160
 розовый 1*120см /HI474-RA/
 00059156
 розовый 2,5*120см /HI477-RA/
 00059159

синий 1*120см /HI474-B/
 00059155
 синий 2,5*120см /HI477-B/
 00059158



Шлейка Феррибелла
 регулируемая разноцветные
 полоски 20мм*55-76см /HI356-RB/
 00059130



Ошейник Феррибелла регулируемый фасс розовый 2см 35-55см /HI382-RA/ 00059139 розовый 1см 20-35см /HI380-RA/ 00059138



Поводок Феррибелла фасс розовый 1*120см /HI388-RA/ 00059142 фасс розовый 2,5*120см /HI391-RA/ 00059144 голубой 1*120см /HI391-AZ/ 00059143



Ошейник Феррибелла регулируемый разноцветные пиксели 25мм*45-66см /HI353-XR/ 00059128



Поводок Феррибелла разноцветные пиксели 10мм*120см /HI358-XR/ 00059134 25мм*120см /HI361-XR/ 00059137



Ошейник Феррибелла регулируемый разноцветные пиксели 10мм*15-25см /HI350-XB/ 00059120 15мм*25-40см /HI351-XB/ 00059123 20мм*35-50см /HI352-XB/ 00059126



Поводок Феррибелла разноцветные пиксели 10мм*120см /HI358-XB/ 00059133 25мм*120см /HI361-XB/ 00059136



Шлейка Феррибелла регулируемая разноцветные пиксели 15мм*45-60см /HI355-XR/ 00059129 10мм*30-40см /HI354-XR/ 00061377



Шлейка Феррибелла регулируемая разноцветные пиксели 20мм*55-76см /HI356-XB/ 00059131



Поводок Феррибелла круглый
черный 14мм*122см /HI221T-N/
00061266



Поводок-ошейник Феррибелла
круглый зеленый 12мм*183см /HI223T-V/
00061267
круглый зеленый 14мм*183см /HI224T-V/
00061268



Шлейка Феррибелла туристическая
зеленая 15мм 38-58см /HI345-V/
00061269
красная 20мм 50-60см /HI346-R/
00061270
черная 30мм 69-99см /HI348-N/
00061271

Maniglia di sicurezza

Imbottitura in mesh

Шлейка Феррибелла многофункциональная
81*107см /HI1000/
00056938



Tasche laterali

Ошейник Феррибелла Ария
регулируемый розовый S 35*1,5см /HI1034/S-RA/
00061246
розовый M 45*2см /HI1034/M-RA/
00061244



Ошейник Феррибелла Ария
синий S 35*1,5см /HI1034/S-B/
00059117



Шлейка Феррибелла Ария
регулируемая розовая
L 76-88см*2,5см /HI1036/L-RA/
00061247
розовая M 61-71см*2,5см /HI1036/M-RA/
00061249

Ошейник Феррибелла Ария регулируемый
черный S 35*1,5см /HI1034/S-N/
00061245



Шлейка Феррибелла Ария
регулируемая черная
M 61-71см*2,5см /HI1036/M-N/
00061248
черная S 53-88см*2см /HI1036/S-N/
00061250



345



Шлейка-жилетка Феррибелла Nuvola
черная XS 42-46см /HI1038/XS-N/
00061257
красная XS 42-46см /HI1038/XS-R/
00061258
зеленая XS 42-46см /HI1038/XS-V/
00061259



Шлейка-жилетка Феррибелла Nuvola
черная L 62-66см /HI1038/L-N/
00061251
черная M 56-60см /HI1038/M-N/
00061252
красная M 56-60см /HI1038/M-R/
00061253



Шлейка-жилетка Феррибелла Nuvola
черная S 50-54см /HI1038/S-N/
00061254
красная S 50-54см /HI1038/S-R/
00061255
зеленая S 50-54см /HI1038/S-V/
00061256

Ошейник Феррибелла Nuvola
черный S 27-34*6см /HI1039/S-N/
00061262
красный S 27-34*6см /HI1039/S-R/
00061263
зеленый S 27-34*6см /HI1039/S-V/
00061264

Ошейник Феррибелла Nuvola
красный M 32-40*9см /HI1039/M-R/
00061260
зеленый M 32-40*9см /HI1039/M-V/
00061261



Поводок Феррибелла Nuvola силиконовый
черный L 2*120см /HI1040/L-N/
00061265





Ошейник Феррибелла регулируемый
 желтый 1,5*20-30см /HI725-G/
 00059165
 желтый 2*30-50см /HI726-G/
 00059167
 желтый 2,5*45-70см /HI727-G/
 00059169

оранжевый 2*30-50см /HI726-AR/
 00061273

серый 1,5*20-30см /HI725-N/
 00061272



RGB LED LIGHT

3 regolazioni / 3 setting:
 - Luce fissa / Steady light
 - Luce Lampeggiante / Flashing light
 - Luce Alternata / Alternating light

розовый 1,5*20-30см /HI725-RA/
 00059166
 розовый 2*30-50см /HI726-RA/
 00059168
 розовый 2,5*45-70см /HI727-RA/
 00059170

Шлейка Феррибелла Fun Flat
 4*54см оранжевая /HI770-AR/
 00056952

Поводок Феррибелла Fun Flat
 1,5см*2,5м оранжевый /HI728-AR/
 00056945
 2см*6м желтый /HI729-G/
 00056946



Пояс Феррибелла тренировочный
 с карманами оранжевый
 70-120см /VAR300/
 00061365





Ошейник Феррибелла кожаный
розовый 1,5*32см /CE125-RA/
00059067
розовый 1,5*37см /CE126-RA/
00059069

Ошейник Феррибелла кожаный
черный 1,5*32см /CE125-N/
00059066
черный 1,5*37см /CE126-N/
00059068



Поводок Феррибелла кожаный
розовый 1,5*120см /CE127-RA/
00059071

Поводок Феррибелла кожаный
черный 1,5*120см /CE127-N/
00059070



Поводок Феррибелла регулируемый
желтый 1,5*180см /H1731-G/
00056947
желтый 2,5*180см /H1732-G/
00056948

Поводок Феррибелла регулируемый
розовый 1,5*180см /H1731-RA/
00059172
розовый 2,5*180см /H1732-RA/
00059174

GUINZAGLIO ADDESTRAMENTO

*Training leash / Laisse formation
Correa formación / Trela treinamento*

BORCHIE

COLLARE & GUINZAGLIO

Collar and Leash / Collier et Laisse
Collar y Correa / Colar e Trela



Комплект Феррибелла ошейник
+поводок с шипами черный 1,5*32см,
120см /CE134-N/
00061195
черный 1,5*37см,120см /CE135-N/
00061196

Комплект Феррибелла ошейник
+поводок с шипами розовый 1,5*37см,
120см /CE135-RA/
00061197



Ошейник Феррибелла кожаный
с шипами красный 2,5*58см /CE136-R/
00061199
красный 3*64см /CE137-R/
00061201

Ошейник Феррибелла кожаный
с шипами черный 2,5*58см /CE136-N/
00061198
черный 3*64см /CE137-N/
00061200





Шлейка Феррибелла с подкладкой
Сосо желтая 5*80см /HI772-G/
00056953

Цепь-поводок Феррибелла
3*120см /CGM172-3F-B/
00061202



Ошейник-цепочка Феррибелла
1,2*45см /CAS106/45/00061180
1,3*40см /CAT000/00061181
1,3*45см /CAT000/A/00061182
1,3*50см /CAT001/00061183



Ошейник-цепочка Феррибелла
2*40см /CAT210/ 00061186
2*45см /CAT211/00061187
2*50см /CAT213/00061188
4*75см /CAT217/A/00061189



Цепь-поводок Феррибелла
1,6мм*50см /CAT1004/
00061212



Ошейник Феррибелла кожаный
синий 1,9*120см /CE122-B/
00061192



Ошейник Феррибелла ALBERTO
кожаный красный 3,8*45-55см
/CE120-R/00061190
кожаный синий 3,8*45-66см
/CE121-B/ 00061191



Намордник Феррибелла
Happy X-large красный 19-37см
/CGM420/XL-RA/
00056953



Шлейка Феррибелла
с цветком фуксия XS 25-30см
/Hi1019/ 00061373
с цветком фуксия S 30-38см
/Hi1020/ 00061374



Шлейка Феррибелла
с бантом S 30-38см
/Hi1017/
00061372



Шлейка Феррибелла
с цветком розовая
XS 25-30см /Hi748/ 00061274
S 30-38см /Hi749/ 00061275



Шлейка Феррибелла арбуз
XS 25-30см /Hi1007/
00059104



Рюкзак Феррибелла
синий 5кг
48*14*28см /T063-B/
00061335

розовый 5кг
48*14*28см /T063-RA/
00061336



351



Гамак Феррибелла для кошек
59*35см /T1035/
00059213



Лежанка Феррибелла
для кошек 46*34*36см /GTT585/
00061235



Набор мисок Феррибелла
черный 380мл, 3шт. /CIN151/
00061204



Миска Феррибелла складная
силиконовая 18*7,5см
/CIO224/L-GF/ 00061214
силиконовая 13*5,8см
/CIO224/S-GF/ 00061215



Миска Феррибелла мотив
красная 350мл 16*5,5см
/CIO246-R/ 00059081
красная 1160мл 22,8*8,5см
/CIO248-R/ 00059084

голубая 700мл 19,8*6,8см
/CIO247-AZ/ 00059082





DOPPIA CIOTOLA DA VIAGGIO

Material:	Silicone
Dimensions:	36 x 18 x 8 cm (Closed: Ø18 x 4 cm)
Weight:	348 g

Миска Феррибелла двойная 15*7см /C10080/
00059076



PORTA-SNACK MELA

Material:	Silicone
Dimensions:	13 x 12 x 5 cm
Weight:	90 g

Контейнер Феррибелла
для лакомств
13*12*5см /C10081/
00061213



353

CIOTOLA PORTATILE PORTA PAPPA

Porta Pappa portable bowl
Bowl portable Porta Pappa
Cuenco portátil Porta Pappa
Bowl Porta Pappa portable

Мешок Феррибелла
для корма 18*18*9см
/C10073/
00056975

18 x 18 x 9 cm



Миска Феррибелла "Лето" 390мл
11,4*12,8*4см /C10240-SUM/
00061216



Набор Феррибелла
из 2х мисок для кошек
Счастливчик 450мл /C10240-HAP/
00059078



Набор Феррибелла
из 2х мисок для кошек
Мяу 390мл /C10240-MEO/
00059079



Набор Феррибелла
из 2х мисок для кошек
Aquarelle 450мл /C10240-AQU/
00056928

Набор Феррибелла
из 2х мисок для кошек
Poisson 390мл /C10240-POI/
00056929



Набор Феррибелла
из 2х мисок для собак
Паллета Aquarelle 450мл
/C10250-PAL/
00061222



Набор Феррибелла
из 2х мисок для собак
Aquarelle 450мл /C10250-AQU/
00056930

GIOCO ISTRUTTIVO ENIGMA

Enigma training toy

Jouet d'entraînement Enigma

Juguete de entrenamiento Enigma

Brinquedo de treinamento Enigma

Material: Plastica / Plastic

Size: 27 x 32 x 19-25cm

Weight: 800 g



Игрушка Феррибелла для собак
Enigma развивающая 27*32*20/25см
/Tp1011/
00059177



CIOTOLE SLOW FOOD REGOLABILI

Material:	Plastica / Plastic		
Capacity:	250 ml	250 ml	250 ml [x2]
Dimensions:	Ø13,5 x 8,5-18 cm	Ø13,5 x 7,5-13,5 cm	Ø13,5 x 8,4-18 cm
Weight:	325 g	417 g	g



Миска Феррибелла Slow Food двойная 7,5-13,5см регулируемая голубая /CIO352-AZ/ 00056989



Миска Феррибелла Slow Food двойная 7,5-13,5см регулируемая серо-розовая /CIO352-RA/ 00056990



Миска Феррибелла Slow Food 13,5см регулируемая голубая /CIO351-AZ/ 00059087



Миска Феррибелла Slow Food 13,5см регулируемая розовая /CIO351-RA/ 00059088



Миска Феррибелла Slow Food 13,5см регулируемая сине-зеленая /CIO350-AZ/ 00056987



Миска Феррибелла Slow Food 13,5см регулируемая серо-розовая /CIO350-RA/ 00056988



Диспенсер Феррибелла для еды и воды 37*32*36см /CIO333/ 00059086



VASSOIO PORTA-CIOTOLE TRIPLIO

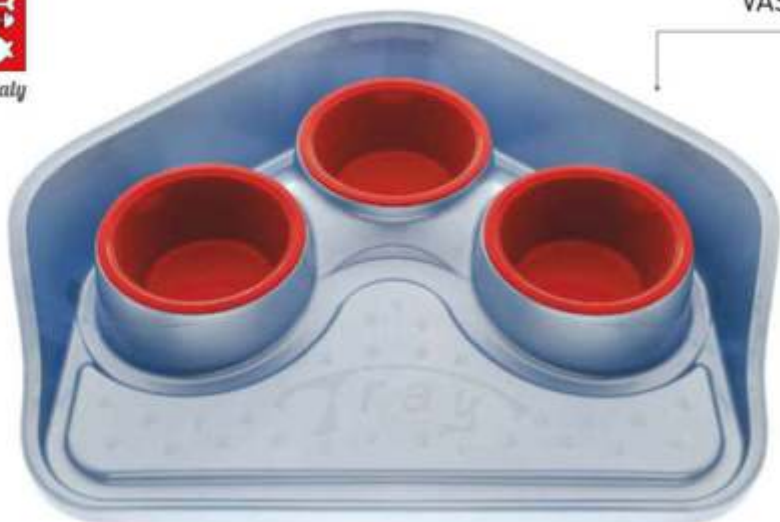

Triple bowl-holder tray
Plateau porte-bol triple
Bandeja porta cuencos triple
Bandeja porta tigelas triplos

Material:	Plastica / Plastic
Dimensions	49 X 40 X 8 cm
Weight	492 g

Подставка Феррибелла
с тремя мисками 49*40*8см
/CIOV628/
00059075

CIOTOLA APPESA FOOD STAND

Hanging Food stand bowl
Bol suspendu Food stand
Cuenco coligante Food stand
Tigela suspensa Food stand

Material:	Plastica / Plastic
Capacity:	1,6 l (x2)
Dimensions	48 x 27 x 42 cm
Weight	340 g



Made in Italy

Миска Феррибелла подвесная
с подставкой серая
48*27*42см /CIO150-GR/
00059077



Гнездо Феррибелла пластиковое
10*11*16см /ACV22/
00061176

Миска Феррибелла Baby Pop 350л
зеленая /CIO239-V/ 00056986
Миска Феррибелла Baby Pop 350л
розовая /CIO239-RA/ 00056985



TAPPETINI

Mats / Tapis / Esteras / Tapetes



Silicone		
53 x 34 x 1,2 cm	53 x 34 x 1,2 cm	53 x 34 x 1,2 cm

Коврик Феррибелла
силиконовый
серый 53*34*1,2см /CIOE301-GR/
00056971

Коврик Феррибелла
силиконовый
голубой 53*34*1,2см /CIOE301-B/
00056970

Коврик Феррибелла
силиконовый розовый
53*34*1,2см /CIOE301-RA/
00056972



43 x 28 cm

Коврик Феррибелла
Акварель 43*28см
/CIOE302/
00061205



43 x 28 cm

Коврик Феррибелла
"Собака" 43*28см
/CIOE303/
00061206

358



43 x 28 cm

Коврик Феррибелла
"Кошка" 43*28см
/CIOE304/
00061207

43 x 28 cm

Коврик Феррибелла
"Кошки" 43*28см
/CIOE305/
00061208



Пеленки Феррибелла
гигиенические впитывающие
60*60см /IGN010B/
00061170

Пеленки Феррибелла
гигиенические впитывающие
60*90см /IGN010/
00061169



Пеленки Феррибелла
гигиенические весенние цветы
60*60см /IGN130B/
00059175

Пеленки Феррибелла
гигиенические весенние цветы
60*90см /IGN130/
00061171



Мешки Феррибелла для сбора
фекалий стандартные 20шт
/CIOV306/ 00061210
лаванда 13шт /CIOV306A/ 00061211

Диспенсер Феррибелла
с гигиеническими мешками 24шт.
/IGN031/
00061280

Диспенсер Феррибелла
для гигиенических пакетов 18шт.
/IGN061/
00061281





Трусы Феррибелла
 для собак 0,24см*12,5см /AB514/0/
 00061164
 для собак 1,28см*15см /AB514/1/
 00061165
 для собак 2,32см*17см /AB514/2/
 00061166



Вкладыши в трусы
 Феррибелла
 L 4,5*9,8см /IGN052/
 00061168



Вкладыши в трусы
 Феррибелла
 S 2,2*8,5см /IGN051/
 00061167

Трусы Феррибелла
 с подтяжками 12см
 /AB515/XS/
 00061175



Трусы Феррибелла
 с подтяжками 22см
 /AB515/L/
 00061174

360



Расческа Феррибелла
 стальная 17см /PTT1012B/ 00061284



Расческа Феррибелла
 стальная 19см /PTT1012C/ 00061285



Расческа Феррибелла
 стальная 15,5см /PTT1012L/ 00061286



Чесалка Феррибелла
 резиновая /PTTS010A/
 00061283

Bubble

Ferribiella



Cone



Veterinarians
Recommended



Ошейник Феррибелла
надувной маленький 20см /BUBC-S/
00061179
надувной средний 30*38см /BUBC-M/
00061178
надувной большой 38*45см /BUBC-L/
00061177



362

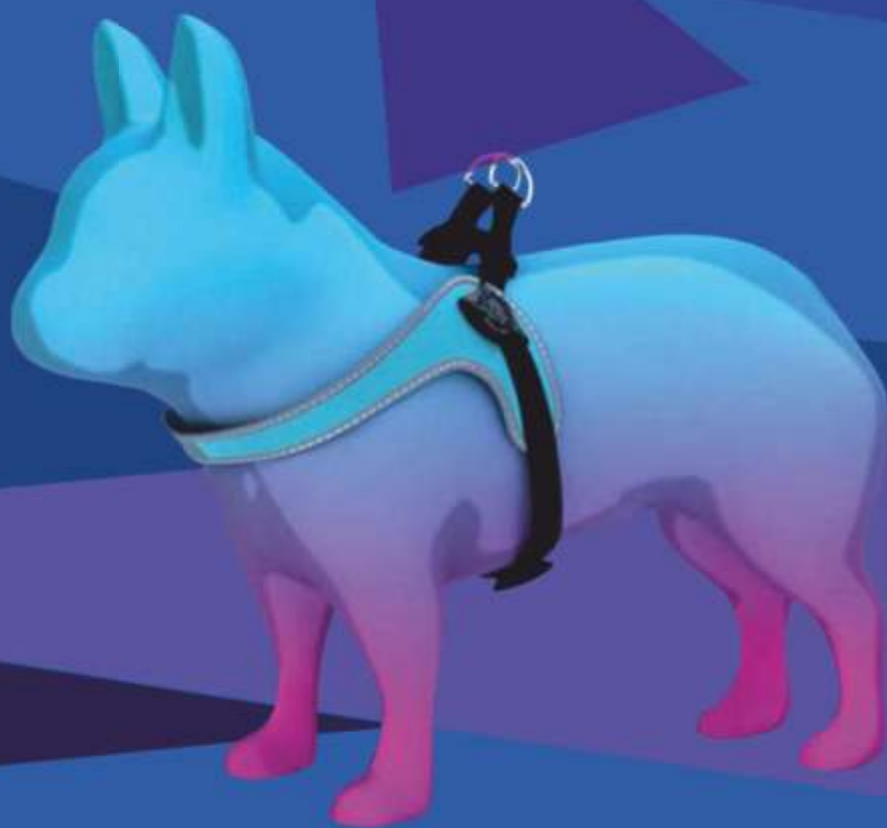

EASY FIT



ШЛЕЙКА Pontil EASY FIT
регулируемая с отделкой из грогрена
РОЗОВЫЙ КАМУФЛЯЖ

РАЗМЕР 1/R260MMA

00056121



ШЛЕЙКА Pontil EASY FIT
регулируемая с отделкой из грогрена
АМЕРИКАНСКИЙ КАМУФЛЯЖ

РАЗМЕР 3/R264MG

00056123



ШЛЕЙКА Pontil EASY FIT
регулируемая с отделкой из грогрена
ЕВРОПЕЙСКИЙ КАМУФЛЯЖ

РАЗМЕР 2/R262MM

00056122



ШЛЕЙКА Pontil EASY FIT
регулируемая с отделкой из грогрена
ПУСТЫННЫЙ КАМУФЛЯЖ

РАЗМЕР 4/R266MD

00056124

ШЛЕЙКА Pontil EASY FIT
регулируемая с сеткой
РОЗОВЫЙ КАМУФЛЯЖ

РАЗМЕР 2/RR202MMA

00056108

ШЛЕЙКА Pontil EASY FIT
регулируемая с сеткой
ОРАНЖЕВАЯ

РАЗМЕР 1/T120A

00056105

ШЛЕЙКА Pontil EASY FIT
регулируемая с сеткой
ЗЕЛЁНЫЙ КАМУФЛЯЖ

РАЗМЕР 3/RR204MV

00056109

ШЛЕЙКА Pontil EASY FIT
регулируемая с сеткой
КРАСНАЯ

РАЗМЕР 2/T122R

00056106

ШЛЕЙКА Pontil EASY FIT
регулируемая с сеткой
СЕРЫЙ КАМУФЛЯЖ

РАЗМЕР 4/RR206MM

00056110

ШЛЕЙКА Pontil EASY FIT
регулируемая с сеткой
ЧЁРНАЯ

РАЗМЕР 3/T124N

00056107



ШЛЕЙКА Pontil EASY FIT
регулируемая со светоотражающей отделкой
РОЗОВАЯ

РАЗМЕР 2/T102A

00056112



ШЛЕЙКА Pontil EASY FIT
регулируемая со светоотражающей отделкой
ЧЁРНАЯ

РАЗМЕР 2/T102N

00056113



ШЛЕЙКА Pontil EASY FIT
регулируемая со светоотражающей отделкой
ЧЁРНАЯ

РАЗМЕР 3/R254N

00056158



ШЛЕЙКА Pontil EASY FIT
регулируемая со светоотражающей отделкой
ЧЁРНАЯ

РАЗМЕР 3/T104N

00056114



ШЛЕЙКА Pontil EASY FIT
регулируемая со светоотражающей отделкой
ГОЛУБАЯ

РАЗМЕР 2/R252AZ

00056120



ШЛЕЙКА Pontil EASY FIT
регулируемая со светоотражающей отделкой
КРАСНАЯ

РАЗМЕР 1/R250R

00056157



ШЛЕЙКА Pontil EASY FIT
регулируемая со светоотражающей отделкой
КРАСНАЯ

РАЗМЕР 1/T100R

00056111



ШЛЕЙКА Pontil EASY FIT
регулируемая со светоотражающей отделкой
КРАСНАЯ

РАЗМЕР 2/R252R

00056119



ШЛЕЙКА Pontil EASY FIT
с пластиковой застежкой и светоотражающей отделкой
ГОЛУБАЯ

РАЗМЕР 3/T204AZ

00056117



ШЛЕЙКА Pontil EASY FIT
с пластиковой застежкой и светоотражающей отделкой
КРАСНАЯ

РАЗМЕР 2/T202R

00056116



ШЛЕЙКА Pontil EASY FIT
с пластиковой застежкой и светоотражающей отделкой
РОЗОВАЯ

РАЗМЕР 1/T200A

00056115



ШЛЕЙКА Pontil EASY FIT
регулируемая со светоотражающей отделкой
ЧЁРНАЯ

РАЗМЕР 4/T206N

00056118

EASY FIT-FLUO



**ШЛЕЙКА
Ponti EASY FIT-FLUO**
регулируемая с сеткой
ЖЁЛТАЯ

РАЗМЕР 2/RR202G
00056134



**ШЛЕЙКА
Ponti EASY FIT-FLUO**
регулируемая с сеткой
РОЗОВАЯ

РАЗМЕР 4/RR206V
00056139



**ШЛЕЙКА
Ponti EASY FIT-FLUO**
регулируемая с сеткой
ОРАНЖЕВАЯ

РАЗМЕР 1/RR200AR
00056131

**ШЛЕЙКА
Ponti EASY FIT-FLUO**
регулируемая с сеткой
РОЗОВАЯ

РАЗМЕР 3/RR204A
00056136



**ШЛЕЙКА
Ponti EASY FIT-FLUO**
с сеткой и пластиковой
застёжкой
ЖЁЛТАЯ

РАЗМЕР 4/TF226G
00056130



**ШЛЕЙКА
Ponti EASY FIT-FLUO**
с сеткой и пластиковой
застёжкой
ЗЕЛЁНАЯ

РАЗМЕР 3/TF224V
00056127



**ШЛЕЙКА
Ponti EASY FIT-FLUO**
с сеткой и пластиковой
застёжкой
ОРАНЖЕВАЯ

РАЗМЕР 1/TF220AR
00056125



**ШЛЕЙКА
Ponti EASY FIT-FLUO**
с сеткой и пластиковой
застёжкой
РОЗОВАЯ

РАЗМЕР 2/TF222A/
00056126

FORZA-NO -PULL L

**ШЛЕЙКА
Ponti FORZA-NO-PULL L**
со светоотражающей от-
делкой
ЧЁРНАЯ

РАЗМЕР T855L
00056102



PRIMO



ШЛЕЙКА Pontí PRIMO L
со светоотражающей
отделкой

КРАСНАЯ

РАЗМЕР T846R

00056101



ШЛЕЙКА Pontí PRIMO L
со светоотражающей
отделкой

ЧЁРНАЯ

РАЗМЕР T721N

00056099



ШЛЕЙКА
Pontí PRIMO PLUS L
КАМУФЛЯЖ

РАЗМЕР T1010L

00056104



ШЛЕЙКА
Pontí PRIMO PLUS M
ОРАНЖЕВАЯ

РАЗМЕР T1015M

00056103



ШЛЕЙКА Pontí PRIMO M
со светоотражающей
отделкой

КРАСНАЯ

РАЗМЕР T710R

00056098



ШЛЕЙКА Pontí PRIMO M
со светоотражающей
отделкой

ЧЁРНАЯ

РАЗМЕР T845N

00056100

SORBETTO EASY FIT

ШЛЕЙКА
Pontí FORZA-NO-PULL L
с сеткой и пластиковой
застёжкой

МЯТНАЯ

РАЗМЕР 2/T222MN

00056142



ШЛЕЙКА
Pontí FORZA-NO-PULL L
с сеткой и пластиковой
застёжкой

ПЕРСИКОВАЯ

РАЗМЕР 3/T224P

00056147



ШЛЕЙКА
Pontí PRIMO VIBES EASY FIT
регулируемая

РОЗОВАЯ

РАЗМЕР 1/F110F

00056149



ШЛЕЙКА
Pontí PRIMO VIBES EASY FIT
регулируемая

РОЗОВАЯ

РАЗМЕР 2/F112F

00056151

ШЛЕЙКА
Pontí PRIMO VIBES EASY FIT
регулируемая

РОЗОВАЯ

РАЗМЕР 3/F114F

00056153



ШЛЕЙКИ PONTI EASY FIT



РЕГУЛИРУЕМАЯ С ОТДЕЛКОЙ ИЗ ТРОГРЕНА



РОЗОВЫЙ КАМУФЛЯЖ
размер 1 00056121



АМЕРИКАНСКИЙ КАМУФЛЯЖ
размер 3 00056123



ЕВРОПЕЙСКИЙ КАМУФЛЯЖ
размер 2 00056122



ПУСТЫННЫЙ КАМУФЛЯЖ
размер 4 00056124



РЕГУЛИРУЕМАЯ С СЕТКОЙ

ОРАНЖЕВАЯ
размер 1
00056105



РЕГУЛИРУЕМАЯ С СЕТКОЙ



РОЗОВЫЙ КАМУФЛЯЖ
размер 1 00058825
размер 2 00056108



ЗЕЛЁНЫЙ КАМУФЛЯЖ
размер 3 00056109
размер 1.5 00058826



СЕРЫЙ КАМУФЛЯЖ
размер 4 00056110



ШЛЕЙКА Ponti EASY FIT
регулируемая с сеткой
КРАСНАЯ
размер 1 00058821
размер 2 00056106



ШЛЕЙКА Ponti EASY FIT
регулируемая с сеткой
ЧЕРНАЯ
размер 2 00058822
размер 3 00056107

PONTI EASY FIT



ШЛЕЙКА Ponti EASY FIT
регулируемая со светоотражающей отделкой
РОЗОВАЯ

размер 2
00056112



ШЛЕЙКА Ponti EASY FIT
регулируемая со светоотражающей отделкой
ЧЁРНАЯ

размер 2
00056113



ШЛЕЙКА Ponti EASY FIT
регулируемая со светоотражающей отделкой
ЧЁРНАЯ

размер 3
00056158



ШЛЕЙКА Ponti EASY FIT
регулируемая со светоотражающей отделкой
ЧЁРНАЯ

размер 3
00056114



ШЛЕЙКА Ponti EASY FIT
регулируемая со светоотражающей отделкой
ГОЛУБАЯ

размер 2
00056120



ШЛЕЙКА Ponti EASY FIT
регулируемая со светоотражающей отделкой
КРАСНАЯ

размер 1
00056157



ШЛЕЙКА Ponti EASY FIT
регулируемая со светоотражающей отделкой
КРАСНАЯ

размер 1
00056111



ШЛЕЙКА Ponti EASY FIT
с пластиковой застежкой и светоотражающей отделкой
РОЗОВАЯ

размер 1 размер 3
00056115 00058804



ШЛЕЙКА Ponti EASY FIT
с пластиковой застежкой и светоотражающей отделкой
КРАСНАЯ

размер 2
00056114



ШЛЕЙКА Ponti EASY FIT
с пластиковой застежкой и бантом в горох
ЧЕРНАЯ

размер 1
00058805



ШЛЕЙКА Ponti EASY FIT
1,5 с пластиковой застежкой и бантом в горох
КРАСНАЯ

размер 1,5
00058806



ШЛЕЙКА Ponti EASY FIT
с пластиковой застежкой и бантом в горох
ГОЛУБАЯ

размер 2
00058807



ШЛЕЙКА Ponti EASY FIT
регулируемая с отделкой из гротрена американский камуфляж
АМЕРИКАНСКИЙ КАМУФЛЯЖ

размер 1
00058808



ШЛЕЙКА Ponti EASY FIT
регулируемая с отделкой из гротрена
ПУСТЫННЫЙ КАМУФЛЯЖ

размер 2
00058809



ШЛЕЙКА Ponti EASY FIT 3
регулируемая с отделкой из гротрена
ЕВРОПЕЙСКИЙ КАМУФЛЯЖ

размер 3
00058810



ШЛЕЙКА Ponti EASY FIT
с пластиковой застежкой и отделкой из искусственного меха
ЛЕОПАРД

размер 1
00058814



ШЛЕЙКА Ponti EASY FIT
с пластиковой застежкой и отделкой из искусственного меха
РОЗОВЫЙ ЛЕОПАРД

размер 1
00058815



ШЛЕЙКА Ponti EASY FIT
с пластиковой застежкой и отделкой из искусственного меха
ЗЕБРА

размер 1
00058816

EASY FIT-FLUO



ШЛЕЙКА Pontí EASY FIT-FLUO
регулируемая с сеткой
ЖЁЛТАЯ
размер 2
00056134



ШЛЕЙКА Pontí EASY FIT-FLUO
регулируемая с сеткой
РОЗОВАЯ
размер 4
00056139



ШЛЕЙКА Pontí EASY FIT-FLUO
с сеткой и пластиковой застёжкой
ОРАНЖЕВАЯ
размер 1
00056125



ШЛЕЙКА Pontí EASY FIT-FLUO
регулируемая с сеткой
РОЗОВАЯ
РАЗМЕР 3
00056136

ШЛЕЙКА Pontí EASY FIT-FLUO
регулируемая с сеткой
ОРАНЖЕВАЯ
размер 1
00056131

FORZA-NO-PULL L



ШЛЕЙКА Pontí FORZA-NO-PULL L
со светоотражающей отделкой
ЧЁРНАЯ
00056102

ШЛЕЙКА Pontí FORZA-NO-PULL L
с сеткой и пластиковой застёжкой
МЯТНАЯ
размер 2
00056142



ШЛЕЙКА Pontí
с пластиковой застёжкой
ПИТОН ФИОЛЕТОВАЯ
размер 1
00058817
размер 2,5
00058819



ШЛЕЙКА Pontí
с пластиковой застёжкой
ПИТОН КОРИЧНЕВАЯ
размер 1,5
00058818

PRIMO



ШЛЕЙКА
Ponti PRIMO PLUS M
ОРАНЖЕВАЯ

00056103



ШЛЕЙКА Ponti PRIMO M
со светоотражающей
отделкой
КРАСНАЯ

00056098



ШЛЕЙКА
Ponti PRIMO PLUS L
КАМУФЛЯЖ

00056104

SORBETTO EASY FIT



ШЛЕЙКА Ponti
SORBETTO EASY FIT 1
регулируемая с сеткой

ПЕРСИКОВАЯ 00058823



ШЛЕЙКА Ponti
SORBETTO EASY FIT 2
регулируемая с сеткой

МЯТНАЯ 00058824

VIBES EASY FIT



ШЛЕЙКА Ponti VIBES EASY FIT 2
регулируемая

АВОКАДО
размер 2
00058812



ШЛЕЙКА Ponti
VIBES EASY FIT 1
регулируемая

ФЛАМИНГО
размер 1
00058811
размер 3
00058813

ШЛЕЙКА
Ponti PRIMO VIBES EASY FIT
регулируемая
РОЗОВАЯ

размер 1
00056149
размер 2
00056151
размер 3
00056153



FLUO
POP



ПОВОДОК Ponti
FLUO POP

ОРАНЖЕВЫЙ 00058834



ПОВОДОК Ponti
FLUO POP

ЗЕЛЕНый 00058831



ПОВОДОК Ponti
со светоотражающей отделкой

ЧЕРНЫЙ 00058829



ПОВОДОК Ponti
с отделкой итальянский флаг

ИТАЛЬЯНСКИЙ
ФАГ ГОЛУБОЙ 00058830



ПОВОДОК Ponti
двойной с безопасной
ручкой 105 см

ЧЕРНЫЙ 00058831



ПОВОДОК Ponti
двойной для собак
крупных пород с ручкой

СИНИЙ 00058832



ПОВОДОК Ponti
двойной для собак
крупных пород с ручкой

КАМУФЛЯЖ 00058833



ПОВОДОК Ponti
со светоотражающей
отделкой и сеткой

ЗЕЛЕНый
КАМУФЛЯЖ 00058837



ПОВОДОК Ponti

КРАСНЫЙ 00058828



ПОВОДОК Ponti
со светоотражающей
отделкой и сеткой

РОЗОВЫЙ
КАМУФЛЯЖ 00058836



00030939 / 1л

00039832 / 1л

00030931 / 200мл

00030927 / 300 мл

00038284 / 300мл

00030900 / 300мл

00030902 / 300мл

00030911 / 200мл

00035789 / 250гр

00030883 / 125мл

00030882 / 125мл

- 00039839 Шампунь профессиональный успокаивающий заживляющий с алоэ вера 5л
- 00039832 Шампунь для лошадей натуральный репелентный от паразитов 1л
- 00030931 Пена-шампунь для грызунов и хорьков с алоэ вера 200мл
- 00030927 Шампунь для хорьков натуральный и мягкий 300мл
- 00038284 Шампунь для грызунов успокаивающий, лечебный с алоэ вера 300 мл
- 00030900 Шампунь для кошек натуральный репелентный от паразитов 300мл
- 00030902 Шампунь для кошек натуральный и мягкий 300мл



ПРОТИВ ПАРАЗИТОВ



АЛОЭ ВЕРА



ЕСТЕСТВЕННЫЙ ЭФФЕКТ



ЕСТЕСТВЕННОЕ СОДЕРЖАНИЕ

- 00047342 Гель для защиты подушек лап 50 мл
- 00039825 Одеколон для собак с ароматом ванили 125мл
- 00054723 Одеколон для собак с ароматом ежевики 125мл
- 00030893 Одеколон для собак с ароматом персика 125мл
- 00030886 Одеколон для собак с ароматом свежести 125мл
- 00030889 Одеколон для собак с ароматом талька 125мл
- 00030891 Одеколон для собак с ароматом яблока 125мл
- 00054724 Парфюм для собак Dandy Dog 50мл
- 00054725 Парфюм для собак Lady Dog 50мл
- 00054726 Салфетки влажные для животных 60шт
- 00030947 Спрей для кошек и собак для полости рта 125мл
- 00054722 Спрей для отучения животных гадить и наносить метки в непопулярных местах 500мл
- 00054721 Спрей для приучения к туалету 125мл
- 00054979 Спрей-кондиционер для легкого расчесывания 125мл
- 00030883 Лосьон наружный для чистки глаз 125мл
- 00030882 Лосьон наружный для чистки ушей 125мл
- 00030911 Шампунь-пена для кошек и собак с алоэ вера 200мл
- 00035789 Шампунь-пудра против насекомых 250мл
- 00047341 Шампунь с экстрактом овса 300мл
- 00047345 Шампунь для собак с экстрактом норки 5л
- 00047346 Шампунь-кондиционер для животных 5л
- 00047347 Шампунь от насекомых 5л



00054724



00054725



00054726



00030947



00054721



00054721



00054979



00030873 / 300мл
00030869 / 1л

00030879 / 300мл
00035786 / 1л
00039839 / 5л

00030861 / 300мл
00030863 / 1л

00030865 / 300мл
00030867 / 1л

- 00030873 Шампунь для собак репеллентный инсектицидный с цитроненной 300мл
 00030869 Шампунь для собак репеллентный инсектицидный с цитроненной 1л
 00030879 Шампунь для собак лечебный успокаивающий с алоэ вера 300мл
 00035786 Шампунь для собак лечебный успокаивающий с алоэ вера 1л
 00030861 Шампунь для собак с маслом норки, защитный для шерсти 300мл
 00030863 Шампунь для собак с маслом норки, защитный для шерсти 1л
 00030865 Шампунь-кондиционер для собак против спутывания шерсти 300мл
 00030867 Шампунь-кондиционер для собак против спутывания шерсти 1л
 00047349 Шампунь с протеинами шелка и маслом арганы 5л
 00047350 Шампунь смягчающий против спутывания шерсти 5л



ПРОТИВ
ПАЗАРИТОВ



ЗАЩИТА
ШЕРСТИ



ЦИТРОНЕЛЛА



ПРЕДОТВРАЩАЕТ
СПУТЫВАНИЕ



00030878
/ 300мл

00030877
/ 300мл

00030876
/ 300мл

00045976
/ 300 мл

00030880
/ 300мл

00045977
/ 300мл

00030864
/ 300 мл

00035784
/ 300мл

00030859
/ 300мл

- 00030878 Шампунь для собак с чайным деревом при раздражениях 300мл
 00030877 Шампунь для собак увлажняющий с зеленым яблоком 300мл
 00030876 Шампунь для собак с лимоном против перхоти 300мл
 00045976 Шампунь для собак против насекомых 300мл
 00030880 Шампунь для собак с биотином 300мл
 00045977 Шампунь для собак устраняющий запахи 300мл
 00030864 Шампунь для щенков мягкий с зародышами пшеницы 300мл
 00035784 Шампунь для собак коричневого окраса оттеночный 300мл
 00047344 Шампунь для собак черного окраса оттеночный 5л
 00030859 Шампунь для собак светлого окраса оттеночный 300мл
 00047343 Шампунь для собак светлого окраса оттеночный 5л
 00039821 Шампунь натуральный, профессиональный с протеинами шелка и маслом арганы 300мл



ПРОТИВ
ПАЗАРИТОВ



ПРОТИВ
ЗУДА



ДЕЗОДОРИРУЮЩАЯ
ЭФФЕКТ



ПРОТИВ
ГРИБКА



УВЛАЖНЯЕТ



ВОССТАНОВЛЕНИЕ



ОШЕЙНИКИ, ПОВОДКИ, АКСЕССУАРЫ ДЛЯ ВАШИХ ПИТОМЦЕВ



Ошейник регулируемый EVOLUTOR



Длина, см	Ширина, мм	Код	Прочный ошейник изготовлен из материала COLLARTEX. Прошивка кевларовой нитью увеличивает прочность и срок службы ошейника. Фурнитура ошейника произведена из авиационного алюминия.
25-55	25	00054377	
25-55	25	00054378	

Выдерживает
нагрузку



Ошейник двойной с ручкой

Цвет	Длина, см	Ширина, мм	Код
коричневый	48-63	35	00054477
чёрный	48-63	35	00054478
коричневый	56-68	45	00054479
чёрный	56-68	45	00054480

Поводок Glamur

зеленый	синий	ментоловый	красный
10 мм x 122 см 00034398	10 мм x 122 см 00054499	9 мм x 122 см 00054501	10 мм x 122 см 00054500
13 мм x 122 см 00031487	13 мм x 122 см 00031484	12 мм x 122 см 00054492	13 мм x 122 см 00031485
18 мм x 122 см 00031495	18 мм x 122 см 00031490	18 мм x 122 см 00054493	18 мм x 122 см 00031491
25 мм x 122 см 00032418	25 мм x 122 см 00032415	25 мм x 122 см 00054494	25 мм x 122 см 00032416



COLLAR

INNOVATION ONLY

Для получения комплексного предложения свяжитесь с нами



☎ 8 800 505-05-25

🌐 www.kzvs.ru

ЕСЛИ ВАС ИНТЕРЕСУЕТ ПОЛНЫЙ АССОРТИМЕНТ, СООБЩИТЕ НАМ - МЫ СДЕЛАЕМ ВАМ ПОЛНОЕ ПРЕДЛОЖЕНИЕ ПО БРЕНДУ



КЗВС
Здоровье Животных



ВЕТЕРИНАРНЫЕ ЛЕКАРСТВЕННЫЕ ПРЕПАРАТЫ РАЗЛИЧНЫХ ФАРМАКОЛОГИЧЕСКИХ ГРУПП

- ◆ АНТИБАКТЕРИАЛЬНЫЕ ПРЕПАРАТЫ
- ◆ НПВС
- ◆ ПРОТИВОПАЗИТАРНЫЕ
- ◆ ВАКЦИНЫ
- ◆ СЫВОРОТКИ
- ◆ ГЛОБУЛИНЫ

от ведущих отечественных и зарубежных производителей

kzvsopt

☎ 8 800 505-05-25

🌐 www.kzvs.ru

КЗВС - здоровье животных

ЕСЛИ ВАС ИНТЕРЕСУЮТ ВЕТПРЕПАРАТЫ И ДРУГИХ БРЕНДОВ, СДЕЛАЙТЕ
НАМ ЗАПРОС, МЫ ВАМ ВЫШЛЕМ КОМПЛЕКСНОЕ ПРЕДЛОЖЕНИЕ





КЗВС
Здоровье Животных

Flexi - это высококачественные рулетки для собак немецкого производства, завоевавшие любовь и доверие любителей собак всего мира. Уникальность рулеток заключается в том, что собака во время прогулки чувствует себя совершенно свободно, однако хозяин всегда может зафиксировать поводок.

С рулеткой Flexi прогулка с собакой всегда будет комфортной и безопасной.

- СВОБОДА ДВИЖЕНИЯ
- ПОВОДКИ ДЛИНОЙ ДО 8 М
- КОНТРОЛЬ И НАДЕЖНОСТЬ



375

Для получения комплексного предложения свяжитесь с нами



☎ 8 800 505-05-25

🌐 www.kzvs.ru



Поводки flexi производятся в Германии и соответствуют высочайшим стандартам качества.





376



КЗВС

Здоровье Животных

**Ваш надёжный партнёр
и поставщик!**

2021|2022